



Rotary

CMDCA João Monlevade 2022

PROJETO "BARBERS"



**PRESTAÇÃO DE CONTAS
DEZEMBRO/2022 a JANEIRO/2023**

**ROTARY CLUB DE JOÃO MONLEVADE
-GESTÃO 2022-2023-**

ANEXO I
OFÍCIO DE ENCAMINHAMENTO DE PRESTAÇÃO DE CONTAS

Ofício nº 002/2022

João Monlevade, 20 de fevereiro 2023.

Ilm^a. Sr^a
Rita de Cássia Andrade Ottoni
Gestora de Parcerias - Prefeitura Municipal de João Monlevade

Assunto: Prestação de Contas - Termo de Fomento nº 14/2022 – Parcela única – Parcial 02

Prezada Sr^a,

Encaminhamos a V. S^a. a documentação referente à prestação de contas composta dos seguintes anexos:

- Relatório de Execução do Objeto – REO – Anexo II;
- Relatório de Execução Financeira - REF – Anexo III;
- Declaração de guarda dos originais dos documentos – Anexo IV;
- Declaração da realização da contabilização dos recursos – Anexo V.

Atenciosamente,

Emerson Júnior Araújo Barbosa
Presidente do OSC



João Monlevade - MG

Recebido em: 02/03/2023 Responsável: AMA Caroline



ANEXO II**RELATÓRIO DE EXECUÇÃO DO OBJETO - (REO)**

OSC PARCEIRA	ROTARY CLUB DE JOAO MONLEVADE
CNPJ	18.266.098/0001-99
OBJETO DA PARCERIA	Possibilitar a realização das ações previstas no projeto "Barbers", utilizando recursos do Fundo Municipal para Infância e a Adolescência (FMIA/JM), conforme RESOLUÇÃO nº 008/2022/ CMDCA/JM e detalhado no Plano de Trabalho, que integra o presente instrumento.
PERÍODO DE EXECUÇÃO	DEZEMBRO/22 a JANEIRO23
TIPO DE PARCERIA	() COLABORAÇÃO (X) FOMENTO () COOPERAÇÃO
VALOR TOTAL REPASSE	R\$ 47.722,00
PRESTAÇÃO DE CONTAS	PRESTAÇÃO DE CONTAS – PARCIAL nº 02 VALOR: R\$ 23.739,28 DATA DO REPASSE – 16/09/2022

1 - DESCRIÇÃO DO OBJETO DA PARCERIA:

– Objetivo Geral:

Promover a inclusão profissional capacitação de 6 adolescentes para que possam ingressar no mercado de trabalho e dar continuidade aos seus estudos.

– Objetivos específicos:

- Selecionar adolescentes para participar do projeto de perfil compatível com os critérios e objetivos estabelecidos;
- Fornecer condições para início das atividades, mobiliário, ferramentas de trabalho e materiais de consumo;
- Contratar profissional competente e capacitado para ensinar as técnicas modernas de barbearia compatíveis com as demandas do mercado;
- Desenvolver, de acordo com o talento de cada aluno técnicas diferenciadas de corte artístico;
- Incentivar a frequência escolar, bem como a melhoria na aprendizagem, disponibilizando kit escolar (cadernos, caixa de lápis de cor, cola, régua, par de esquadros, borrachas, lápis, canetas, apontador, bolsinha e mochila), apoio nas atividades extraclasse cobrando deles resultados positivos;
- Fortalecer vínculos familiares através da participação em reunião para entendimento do projeto e busca de comprometimento e apoio aos alunos e incentivo ao ato de perseverar no atingimento dos objetivos;
- Desenvolver a inclusão, dignidade, cidadania e o protagonismo dos alunos, através de dinâmicas de autoavaliações, discussões sobre avanços e dificuldades, bem como, apresentações em reuniões do Rotary.
- Criar espaço de estudos e lazer para os jovens participantes do “Barbers” possam desenvolver atividades escolares e ações conjuntas com os jovens do Interact Club, aumentando a inclusão, desenvolvimento de cidadania e a atratividade do treinamento. Visa acolher os jovens no Rotary, além de **mitigar os riscos de desistência**;
- Fornecer um kit de formatura que permitirá que iniciem as suas atividades profissionais, individualmente ou associados e servirá, também, como incentivo à não desistência.

2 - PÚBLICO-ALVO E ALCANCE DAS METAS

6(seis) estudantes adolescentes, com razoável desempenho acadêmico, preferencialmente, na faixa de 15 a 17 anos e cursando ou com 2º grau, podendo haver exceções para outros adolescentes que se enquadrem no perfil e objetivos do projeto.

META/OBJETIVO	QUANTIDADE PREVISTA	NÚMERO DE PESSOAS ATENDIDAS	CUMPRIMENTO DAS AÇÕES PROGRAMADAS ()sim () não	JUSTIFICATIVA (QUANDO NÃO ATENDER A QUANTIDADE PREVISTA)
Capacitar Jovens adolescentes, na faixa de 15 a 17 anos, a exercer a profissão de Barbers, gerando renda e condições de prosseguir em seus estudos.	6		Não	Não previsto nesta fase
Fornecer kits de barbearia para os alunos capacitados, criando condições para o exercício da profissão.	6		Não	Não previsto para esta fase



3 - AÇÕES PROGRAMADAS E EXECUTADAS



META/OBJETIVO	MEIOS DE REALIZAÇÃO	DATAS PREVISTAS	DATAS PROPOSTAS	DATAS CUMPRIDAS
PREPARAÇÃO				
<p>Capacitar Jovens adolescentes, na faixa de 15 a 17 anos, a exercer a profissão de Barbers, gerando renda e condições de prosseguir em seus estudos.</p>	<p>Aquisição de mobiliário, ferramentas de trabalho e materiais de consumo;</p>	SET OUT/22	NOV /22	NOV/22
	<p>Contratação de profissional competente e capacitado para ensinar as técnicas modernas de barbearia compatíveis com as demandas do mercado;</p>	SET OUT/22	NOV/22	NOV/22
	<p>Fornecimento de kit escolar e apoio nas atividades extraclasse;</p>	SET OUT/22	NOV/22	NOV/22
	<p>Criação de espaço de estudos e lazer para os jovens participantes do “Barbers”;</p>	SET OUT/22	DEZ/22	DEZ/23
	<p>Fornecimento de lanches nos dias das aulas semanais;</p>	MAIO/23	FEV/23	
	<p>Fornecimento de vale transporte, através de cartões mensais, ou melhor orientação</p>	MAIO/23	FEV/23	

5



META/OBJETIVO	MEIOS DE REALIZAÇÃO	DATAS PREVISTAS	DATAS PROPOSTAS	DATAS CUMPRIDAS
TREINAMENTO				
Capacitar Jovens adolescentes, na faixa de 15 a 17 anos, a exercer a profissão de Barbers, gerando renda e condições de prosseguir em seus estudos.	Aprendizado básico.	NOV/22	NOV DEZ/22	DEZ/22
	Desenvolvimento de habilidades de cortes básicos.	DEZ/22	DEZ/JAN/22	JAN/23
	Técnicas especializadas de corte artístico e barboterapia	FEV a ABR/23	JAN/FEV/23	
	Fechamento, ajustes e repescagem	MAI/23	FEV/23	
Fornecer kits de barbearia para os alunos capacitados, criando condições para o exercício da profissão.	Aquisição de kits básicos de barbearia para os alunos capacitados, criando condições para o exercício da profissão.		DEZ/22	DEZ/22

⑥
[Handwritten signature]

4 – RELATÓRIO FOTOGRÁFICO DE ATIVIDADES E/OU AQUISIÇÃO DE MATERIAL PERMANENTE

DATA/ LOCALIZAÇÃO	OBSERVAÇÕES
<p>DEZEMBRO/2022 – SALÃO DA JUVENTUDE - ROTARY</p> <p>Materiais adquiridos</p>	
<p>DEZEMBRO/22 – SALÃO DA JUVENTUDE – ROTARY</p> <p>Aulas normais / Atendimento aos voluntários modelos.</p>	
<p>JANEIRO/22 – SALÃO DA JUVENTUDE – ROTARY</p> <p>Aulas normais / Atendimento aos voluntários modelos</p>	

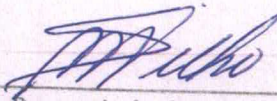
João Monlevade, 20, fevereiro de 2023.



Responsável pela Prestação de Contas
CPF: 219.645.646-20

Presidente da OSC

João Monlevade - MG

⑦ 

RELATÓRIO FOTOGRÁFICO

Materiais adquiridos



Primeira semana de dezembro



[Handwritten signature]

Segunda semana de dezembro



Terceira semana de Dezembro



9
Arilho

Quarta semana de dezembro

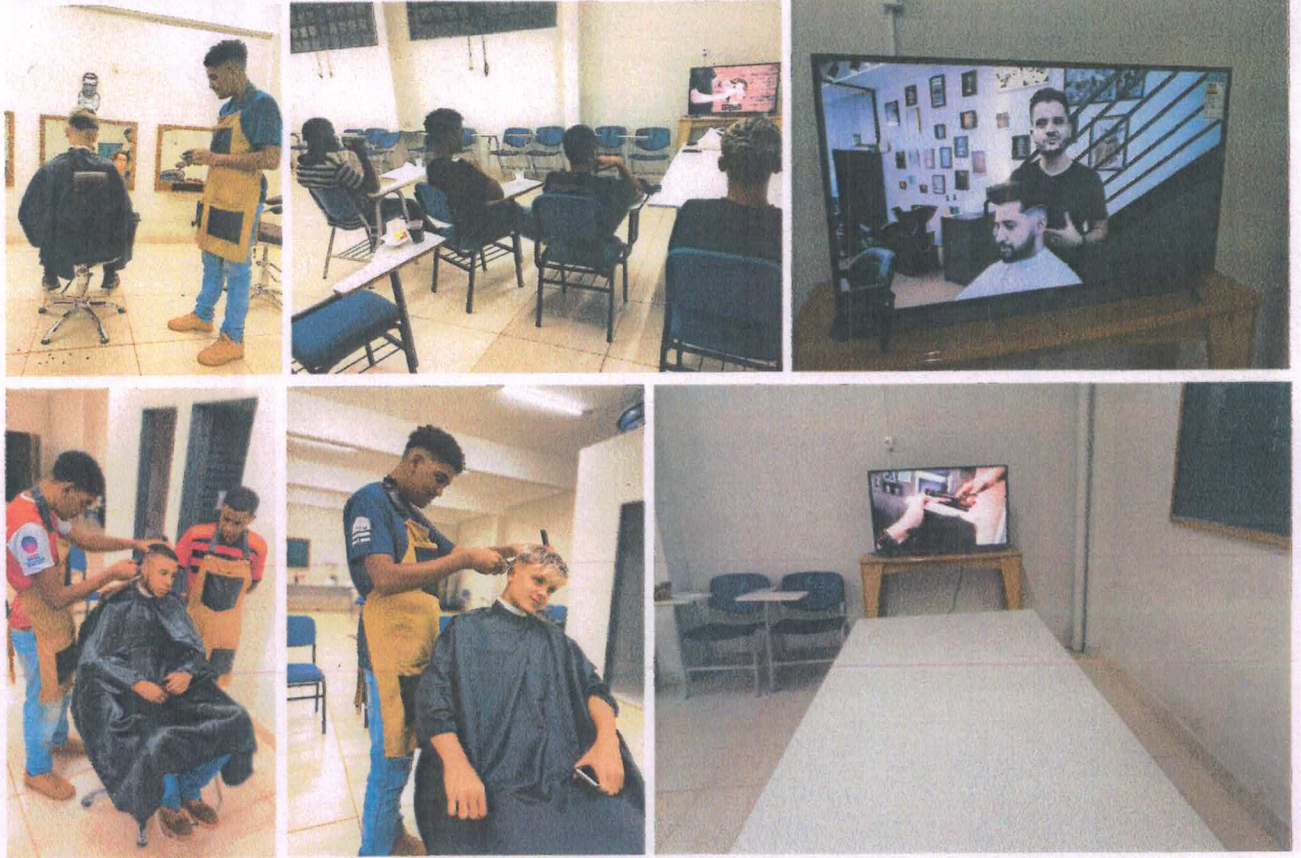

Terceira semana de janeiro



*10
Marta*

Quarta semana de janeiro



Handwritten signature or initials in blue ink.

ANEXO III

RELATÓRIO DE EXECUÇÃO FINANCEIRA – REF

OSC PARCEIRA	ROTARY CLUB DE JOÃO MONLEVADE
CNPJ	18.266.098/0001-99
OBJETO DA PARCERIA	Possibilitar a realização das ações previstas no projeto “Barbers”, utilizando recursos do Fundo Municipal para Infância e a Adolescência (FMIA/JM), conforme RESOLUÇÃO nº 008/2022/ CMDCA/JM e detalhado no Plano de Trabalho, que integra o presente instrumento.
PERÍODO DE EXECUÇÃO	DEZEMBRO/22 a JANEIRO/23
TIPO DE PARCERIA	() COLABORAÇÃO (X) FOMENTO () COOPERAÇÃO
VALOR TOTAL REPASSE	R\$ 47.722,00
PRESTAÇÃO DE CONTAS	PRESTAÇÃO DE CONTAS – PARCIAL nº 02 VALOR: R\$ 23.739,28 DATA DO REPASSE – 16/09/2022

[Handwritten signature]

[Handwritten signature]



Extrato por período

Cliente: ROTARY CLUB DE JOAO MONLEVADE

Conta: 0607 | 003 | 00005871-2

Data: 06/02/2023 - 16:09

Mês: Dezembro/2022

Período: 1 - 31

Extrato	Data Mov.	Nr. Doc.	Histórico	Valor	Saldo
	01/12/2022	000000	SALDO DIA		0,00 C
	02/12/2022	000000	SALDO DIA		0,00 C
	05/12/2022	000000	SALDO DIA		0,00 C
	06/12/2022	062313	ENVIO PIX	561,60 D	561,60 D
	06/12/2022	727220	RESG AUTOM	561,60 C	0,00 C
	06/12/2022	000000	SALDO DIA		0,00 C
	07/12/2022	000000	SALDO DIA		0,00 C
	08/12/2022	000000	SALDO DIA		0,00 C
	09/12/2022	000000	SALDO DIA		0,00 C
	12/12/2022	000000	SALDO DIA		0,00 C
	13/12/2022	000000	SALDO DIA		0,00 C
	14/12/2022	000000	SALDO DIA		0,00 C
	15/12/2022	000000	SALDO DIA		0,00 C
	16/12/2022	000000	SALDO DIA		0,00 C
	19/12/2022	000000	SALDO DIA		0,00 C
	20/12/2022	000000	SALDO DIA		0,00 C

[Handwritten signature]

[Handwritten signature]

Internet Banking CAIXA

06/02/2023						
21/12/2022	211547	ENVIO PIX	4.500,00 D	4.500,00 D		4.500,00 D
21/12/2022	727220	RESG AUTOM	4.500,00 C			0,00 C
21/12/2022	000000	SALDO DIA				0,00 C
22/12/2022	222050	ENVIO PIX	776,00 D	776,00 D		776,00 D
22/12/2022	727220	RESG AUTOM	776,00 C			0,00 C
22/12/2022	000000	SALDO DIA				0,00 C
23/12/2022	000000	SALDO DIA				0,00 C
26/12/2022	000000	SALDO DIA				0,00 C
27/12/2022	000000	SALDO DIA				0,00 C
28/12/2022	281550	ENVIO PIX	2.393,14 D	2.393,14 D		2.393,14 D
28/12/2022	281555	ENVIO PIX	5.943,96 D	5.943,96 D		8.337,10 D
28/12/2022	727220	RESG AUTOM	8.337,10 C			0,00 C
28/12/2022	000000	SALDO DIA				0,00 C
29/12/2022	000000	SALDO DIA				0,00 C
30/12/2022	301014	ENVIO PIX	1.000,00 D	1.000,00 D		1.000,00 D
30/12/2022	727220	RESG AUTOM	1.000,00 C			0,00 C
30/12/2022	000000	SALDO DIA				0,00 C

SAC CAIXA: 0800 726 0101
 Pessoas com deficiência auditiva: 0800 726 2492
 Ouvidoria: 0800 725 7474
 AI6 CAIXA: 0800 104 0 104

19

Extrato Fundo de Investimento
Para simples verificação

Nome da Agência JOAO MONLEVADE, MG	Código 0607	Operação 0088	Emissão 06/02/2023
Fundo CAIXA FACIL RENDA FIXA SIMPLES	CNPJ do Fundo 05.114.716/0001-33	Início das Atividades do Fundo 24/02/2003	

Rentabilidade do Fundo

No Mês(%)	No Ano(%)	Nos Últimos 12 Meses(%)	Cota em: 30/11/2022	Cota em: 30/12/2022
0,9594	10,3372	10,3372	3,824526	3,861217

Administradora

Nome Caixa Econômica Federal	Endereço SBS - Quadra 04 - Lotes 3/4 - Brasília/DF	CNPJ da Administradora 00.360.305/0001-04
---------------------------------	---	--

Cliente

Nome ROTARY CLUB DE JOAO MONLEVADE	CPF/CNPJ 18.266.098/0001-99	Conta Corrente 003.00005871-2	Mês/Ano 12/2022	Folha 01/01
Análise do Perfil do Investidor				

Resumo da Movimentação

Histórico	Valor em R\$	Qtde de Cotas
Saldo Anterior	35.287,78C	9.226,707596
Aplicações	0,00	0,000000
Resgates	15.174,70D	3.944,958999
Rendimento Bruto no Mês	311,12C	
IRRF	30,22D	
IOF	0,00	
Taxa de Saída	0,00	
Saldo Bruto*	20.393,98C	5.281,748597
Resgate Bruto em Trânsito*	0,00	

(*) Valor sujeito à tributação, conforme legislação em vigor

Movimentação Detalhada

Data	Histórico	Valor R\$	Qtde de Cotas
06 / 12	RESGATE	561,60D	146,681399
	IRRF	0,36D	
	IOF	0,00	
21 / 12	RESGATE	4.500,00D	1.170,988054
	IRRF	7,72D	
	IOF	0,00	
22 / 12	RESGATE	776,00D	201,862222
	IRRF	1,40D	
	IOF	0,00	
28 / 12	RESGATE	8.337,10D	2.165,821867
	IRRF	18,35D	
	IOF	0,00	
30 / 12	RESGATE	1.000,00D	259,605455
	IRRF	2,39D	
	IOF	0,00	

Dados de Tributação	Rendimento Base	IRRF
	121,00	30,22

Informações ao Cotista

Acesse o site da CAIXA e conheça os E-FUNDOS : os fundos da CAIXA com movimentações exclusivamente pelo Internet Banking CAIXA e com taxas de administração inferiores às praticadas pelo mercado. Com os E-FUNDOS CAIXA você tem excelentes opções de investimento ao alcance de suas mãos, de acordo com seu perfil.
Um jeito prático de investir, da comodidade da sua casa!

Prezado(a) Cotista, compareça à sua agência de relacionamento e cadastre ou atualize seu endereço de e-mail.

Serviço de Atendimento ao Cotista

SAC:	Endereço para Correspondência:
0800 726 0101	Caixa Postal 72624, São Paulo/SP CEP: 01405-001
Ouvidora:	Endereço Eletrônico:
0800 725 7474	https://www1.caixa.gov.br/atendimento/telefones-da-caixa.asp
	Acesse o site da CAIXA: www.caixa.gov.br

IMPRIMIR

RETORNAR

FECHAR

16

06/02/2023



Extrato por período

Cliente: ROTARY CLUB DE JOAO MONLEVADE

Conta: 0607 | 003 | 00005871-2

Data: 06/02/2023 - 16:11

Mês: Janeiro/2023

Período: 1 - 31

Data Mov.	Nr. Doc.	Histórico	Valor	Saldo
	000000	SALDO ANTERIOR		0,00
02/01/2023	301101	CRED TEV	91,50 C <i>(Veredugo stamp)</i>	91,50 C
02/01/2023	000000	SALDO DIA		91,50 C
03/01/2023	031417	ENVIO PIX	572,82 D	481,32 D
03/01/2023	727220	RESG AUTOM	481,32 C	0,00 C
03/01/2023	000000	SALDO DIA		0,00 C
04/01/2023	000000	SALDO DIA		0,00 C
05/01/2023	000000	SALDO DIA		0,00 C
06/01/2023	129344	DEVOL TED	706,80 C	706,80 C
06/01/2023	133100	DEVOL TED	1.799,00 C	2.505,80 C
06/01/2023	129344	ENVIO TED	706,80 D	1.799,00 C
06/01/2023	133100	ENVIO TED	1.799,00 D	0,00 C
06/01/2023	129344	DOC/TED INTERNET	11,00 D -	11,00 D
06/01/2023	133100	DOC/TED INTERNET	11,00 D -	22,00 D
06/01/2023	727220	RESG AUTOM	22,00 C	0,00 C
06/01/2023	000000	SALDO DIA		0,00 C

(Handwritten signature)

06/02/2023									
09/01/2023	091827	ENVIO PIX	655,00 D	655,00 D					
09/01/2023	727220	REG AUTOM	0,00 C	655,00 C					
09/01/2023	000000	SALDO DIA	0,00 C	0,00 C					
10/01/2023	000000	SALDO DIA	0,00 C	0,00 C					
11/01/2023	000000	SALDO DIA	0,00 C	0,00 C					
12/01/2023	000000	SALDO DIA	0,00 C	0,00 C					
13/01/2023	000000	SALDO DIA	0,00 C	0,00 C					
16/01/2023	000000	SALDO DIA	0,00 C	0,00 C					
17/01/2023	000000	SALDO DIA	0,00 C	0,00 C					
18/01/2023	180650	ENVIO PIX	599,00 D	599,00 D					
18/01/2023	181457	ENVIO PIX	499,00 D	499,00 D					
18/01/2023	727220	REG AUTOM	1.098,00 C	1.098,00 C					
18/01/2023	000000	SALDO DIA	0,00 C	0,00 C					
19/01/2023	000000	SALDO DIA	0,00 C	0,00 C					
20/01/2023	201410	ENVIO PIX	1.194,00 D	1.194,00 D					
20/01/2023	201428	ENVIO PIX	78,00 D	78,00 D					
20/01/2023	727220	REG AUTOM	1.272,00 C	1.272,00 C					
20/01/2023	000000	SALDO DIA	0,00 C	0,00 C					
23/01/2023	231202	ENVIO PIX	2.250,00 D	2.250,00 D					
23/01/2023	727220	REG AUTOM	2.250,00 C	2.250,00 C					
23/01/2023	000000	SALDO DIA	0,00 C	0,00 C					
24/01/2023	000000	SALDO DIA	0,00 C	0,00 C					
25/01/2023	251525	ENVIO PIX	126,00 D	126,00 D					
25/01/2023	727220	REG AUTOM	126,00 C	126,00 C					
25/01/2023	000000	SALDO DIA	0,00 C	0,00 C					
26/01/2023	000000	SALDO DIA	0,00 C	0,00 C					

In_ternet__Ban_kling----CAIXA

06/02/2023				
27/01/2023	000000	SALDO DIA		0,00 C
30/01/2023	000000	SALDO DIA		0,00 C
31/01/2023	311934	ENVIO PIX	706,80 D	706,80 D
31/01/2023	311938	ENVIO PIX	1.799,00 D	2.505,80 D
31/01/2023	727220	RESG AUTOM	2.505,80 C	0,00 C
31/01/2023	000000	SALDO DIA		0,00 C

SAC CAIXA: 0800 726 0101
 Pessoas com deficiência auditiva: 0800 726 2492
 Ouvidoria: 0800 725 7474
 AÍ6 CAIXA: 0800 104 0 104

[Handwritten signature]

[Handwritten signature]

Extrato Fundo de Investimento
Para simples verificação

Nome da Agência JOAO MONLEVADE, MG	Código 0607	Operação 0088	Emissão 06/02/2023
Fundo CAIXA FACIL RENDA FIXA SIMPLES	CNPJ do Fundo 05.114.716/0001-33	Início das Atividades do Fundo 24/02/2003	

Rentabilidade do Fundo

No Mês(%)	No Ano(%)	Nos Últimos 12 Meses(%)	Cota em: 30/12/2022	Cota em: 31/01/2023
0,9594	0,9594	10,7519	3,861217	3,898261

Administradora

Nome Caixa Econômica Federal	Endereço SBS - Quadra 04 - Lotes 3/4 - Brasília/DF	CNPJ da Administradora 00.360.305/0001-04
---------------------------------	---	--

Cliente

Nome ROTARY CLUB DE JOAO MONLEVADE	CPF/CNPJ 18.266.098/0001-99	Conta Corrente 003.00005871-2	Mês/Ano 01/2023	Folha 01/02
Análise do Perfil do Investidor		Data da Avaliação		

Resumo da Movimentação

Histórico	Valor em R\$	Qtde de Cotas
Saldo Anterior	20.393,98C	5.281,748597
Aplicações	0,00	0,000000
Resgates	8.410,12D	2.171,777157
Rendimento Bruto no Mês	172,36C	
IRRF	32,74D	
IOF	0,00	
Taxa de Saída	0,00	
Saldo Bruto*	12.123,48C	3.109,971440
Resgate Bruto em Trânsito*	0,00	

(*) Valor sujeito à tributação, conforme legislação em vigor

Movimentação Detalhada

Data	Histórico	Valor R\$	Qtde de Cotas
03 / 01	RESGATE	481,32D	124,868512
	IRRF	1,24D	
	IOF	0,00	
06 / 01	RESGATE	22,00D	5,701652
	IRRF	0,06D	
	IOF	0,00	
09 / 01	RESGATE	655,00D	169,696352
	IRRF	1,94D	
	IOF	0,00	
18 / 01	RESGATE	1.098,00D	283,797524
	IRRF	4,00D	
	IOF	0,00	
20 / 01	RESGATE	1.272,00D	328,547320
	IRRF	4,87D	
	IOF	0,00	
23 / 01	RESGATE	2.250,00D	580,960027
	IRRF	8,84D	
	IOF	0,00	
25 / 01	RESGATE	126,00D	32,511652

06/02/2023

IRRF
IOF
RESGATE
IRRF

31 / 01

Dados de Tributação

SIDMF-EXTRATO

0,51D
0,00
2.505,80D
11,28D

645,694115

IRRF
32,74

Rendimento Base
138,22

Informações ao Cotista

Serviço de Atendimento ao Cotista

SAC:	0800 725 0101	Endereço para Correspondência:	Caixa Postal 72624, São Paulo/SP CEP: 01405-001
Ouvionia:	0800 725 7474	Endereço Eletrônico:	https://www1.caixa.gov.br/atendimento/telefones_da_caixa.asp
			Acesse o site da CAIXA: www.caixa.gov.br

21
Muller

extratoEimdpolinvestimento

2 - DEMONSTRATIVO DE EXECUÇÃO DA RECEITA E DESPESA

DEMONSTRATIVO DE EXECUÇÃO DA RECEITA E DESPESA					
TERMO DE FOMENTO Nº:14/2022 - PARCIAL 2					
PERÍODO: 01/12/2022 A 31/01/2023					
RECEITA			DESPESA		
DATA	HISTÓRICO	VALOR	DATA	HISTÓRICO	VALOR
31/11/2022	<input type="checkbox"/> SALDO ANTERIOR	R\$ 35.287,78	06/12/22	<input type="checkbox"/> MATERIAL PERMANENTE - ADAPTAÇÕES ELETRICAS	561,60
16/10/2022	<input type="checkbox"/> REPASSE DA ADMINISTRAÇÃO PÚBLICA	R\$ 47.722,00	21/12/22	<input type="checkbox"/> DESPESAS COM PRESTADOR DE SERVIÇO - INSTRUTOR	4.500,00
	<input type="checkbox"/> DEVOLUÇÕES DE TARIFA (Item 8)		22/12/22	<input type="checkbox"/> DESPESAS COM MATERIAL PERMANENTE - MESA DE REUNIÃO	776,00
	<input type="checkbox"/> OUTRAS DEVOLUÇÕES (Item 8)		28/12/22	<input type="checkbox"/> DESPESAS COM MATERIAL PERMANENTE - SECADORES	2.393,14
	RENDIMENTO	311,12	28/12/22	<input type="checkbox"/> DESPESAS COM MATERIAL PERMANENTE - MAQUINAS LAUNCH - KIT DE FORMATURA	5.943,96
			30/12/22	<input type="checkbox"/> DESPESA COM MATERIAL PERMANENTE - CADEIRAS DE REUNIÃO	1.000,00
				OUTRAS DESPESAS - IRRF	30,22
31/12/2022	TOTAL DE RECEITAS - DEZEMBRO /22	R\$ 35.598,90	31/12/22	TOTAL DE DESPESAS - DEZEMBRO/22	R\$ 15.204,92
-	-	-	31/12/22	SALDO	R\$ 20.393,98
JANEIRO/23					
02/01/23	<input type="checkbox"/> DEVOLUÇÕES DE TARIFA (Item 8)	91,50	03/01/23	<input type="checkbox"/> DESPESAS COM MATERIAL DE CONSUMO - LANCHES	572,82
	RENDIMENTO	172,36	09/01/23	<input type="checkbox"/> DESPESAS COM MATERIAL PERMANENTE - ARMÁRIO	655,00
			18/01/23	<input type="checkbox"/> DESPESAS COM MATERIAL PERMANENTE - MICRO-ONDA	599,00
			18/01/23	<input type="checkbox"/> DESPESAS COM MATERIAL PERMANENTE - BEBEDOURO	499,00

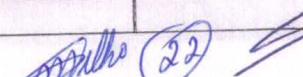

			20/01/23	<input type="checkbox"/> DESPESAS COM MATERIAL DE CONSUMO – CABEÇAS DE BONECO	1.194,00
			20/01/23	<input type="checkbox"/> DESPESAS COM MATERIAL DE CONSUMO – PASSAGEM ESCON	78,00
			23/01/23	<input type="checkbox"/> DESPESAS COM PRESTADOR DE SERVIÇO - INSTRUTOR	2.250,00
			25/01/23	<input type="checkbox"/> DESPESAS COM MATERIAL DE CONSUMO – PASSAGEM ESCON	126,00
			30/01/23	<input type="checkbox"/> DESPESAS COM MATERIAL PERMANENTE –TV 43”	1.799,00
			30/01/23	<input type="checkbox"/> DESPESAS COM MATERIAL DE CONSUMO – PASSAGEM ESCON	706,80
				OUTRAS DESPESAS -IRRF	32,74
				TAXA	22,00
			31/12/22	TOTAL DE DESPESAS – JANEIRO/23	RS 8.534,36
	TOTAL DA RECEITA	35.862,76		TOTAL DA DESPESA	23.739,28
				SALDO PARA PRÓXIMA PARCELA	12.123,48

- O Recurso da Parceria deverá ser mantido em aplicação financeira.
- O Extrato de Fundos de Investimentos/ Rendimentos deverá ser apresentado ao final da parceria, compreendendo o período da abertura até o encerramento de conta.
- Os rendimentos serão contabilizados ao final da parceria, o que justifica a diferença entre o saldo demonstrativo e o extrato bancário.

 Escritório de Contabilidade Líder Ltda.
 Rua Fernando Dias, nº 303 - 5º Andar
 CEP: 38.520-000 - João Monlevade - MG
Contador da OSC
 Tel.: (31) 3852-3356
 Empresa Contábil - CRC: 4623
 CNPJ: 16.893.117/0001-81

 Presidente da OSC



NOTA EXPLICATIVA GERAL

- 1. Considerações gerais** – Conforme já relatado na primeira prestação de contas, tivemos um tempo maior que o esperado na preparação do projeto e início das aulas, especialmente, pela contratação do instrutor, considerado peça chave para a motivação dos alunos, retenção e sucesso do projeto. Tivemos desistência do primeiro contratado, mas felizmente, tivemos enorme sucesso na escolha do profissional que assumiu o treinamento, dentro do orçamento estabelecido. Dificuldades de encontrar 3 fornecedores para os produtos fora da internet, também, provocaram várias jornadas de visitas a lojas especializadas que tomaram mais tempo do que o esperado. A ansiedade e necessidade de acelerar o início do treinamento nos levaram a algumas decisões, talvez precipitadas, que fugiram um pouco da normalidade e precisam ser esclarecidas, mas, certamente, não comprometeram lisura do processo e a adequada aplicação dos recursos.
- 2. Compra dos cartões de transporte da ESCON** – A compra dos cartões foi realizada no dia do início das aulas. Liguei para a ESCON e me disseram que eu teria que ir até lá. Me vi na situação de não levar os cartões sem fazer a transferência. Deveria ter tentado a compra por telefone, com envio do pix, antes de sair de casa, mas não me ocorreu. Decidi fazer a compra no cartão pessoal, para posterior ressarcimento. Ver detalhes na Nota Explicativa específica.
- 3. Compra da TV de 43"** – A compra da TV foi feita no dia 22/12/2022. Teríamos aulas normais, na semana após o Natal, mas estávamos com dificuldades de ter modelos, em função do período desfavorável. Precisávamos da TV para apoio às aulas com o auxílio da internet. A loja vencedora da concorrência não fornecia o número do Pix ou conta para pagamento. O pagamento com transferência bancária era feito via pix, através da leitura de um QR Code pelo celular. A opção de boleto de pagamento levaria a um prazo médio de 10 dias para a entrega do produto. Por este motivo, fizemos o pagamento no cartão pessoal, para posterior ressarcimento. Ver Nota Explicativa específica.
- 4. Taxa bancária** – Ainda tivemos a cobrança de uma taxa bancária de 22,00 em uma transferência. O valor foi reposto no mês de fevereiro/23. Ver Nota Explicativa específica.
- 5. Compra do Micro-ondas e bebedouro** – A loja vencedora, lojas Dular, passou o número do pix do gerente para fazer a transferência, em função de dificuldades momentâneas com o sistema da loja. Forneceram declaração de que as notas fiscais foram quitadas. Ver Nota Explicativa específica.
- 6. Compra dos ventiladores** – Não serão usados recursos da parceria para a compra dos ventiladores, conforme previsto no orçamento. Os ventiladores tiveram que ser comprados com urgência, inviabilizando a concorrência. Foram assumidos pelo Rotary. No primeiro dia de aula, houve queixa e preocupação em relação à Covid-19, porque a sala estava abafada e com o grupo aglomerado, sendo este o motivo da urgência.



7. **Materiais diversos (alcool, shampoo, papel, etc)** – Até o momento, não houve gasto com os recursos da parceria, porque o instrutor tem fornecido estes materias.
8. **Camera e microfone de Espaço de Estudos** – Estes materiais não serão fornecidos com recursos da parceria, devido à dificuldade de se conseguir fornecedores com produtos similares. Além disso, o baixo custo dos materiais encontrados não justifica o esforço da concorrência.
9. **Despesas com passagens** – No início do treinamento, foram adquiridos 6 cartões, um para cada aluno. Posteriormente, verificou-se que apenas 2 estudantes faziam uso do cartão para as aulas, devendo o gasto ficar abaixo do orçado.
10. **Transporte para ações comunitárias** – Teremos apenas uma ação externa cujo transporte será feito pelos rotarianos. Possivelmente, não será gasto este recurso da parceria.
11. **Adaptações elétricas** – A mão de obra para as adaptações eletricas da sala, solicitadas pelo instrutor ficou fora dos gastos da parceria, devido à impossibilidade de se conseguir 3 fornecedores que se interessem por um serviço pequeno e tenham condições de fornecer nota fiscal, CNPJ, etc.

João Monlevade, 20 de fevereiro de 2023.



Emerson Júnio Araújo
Presidente da OSC  João Monlevade - MG



NOTA EXPLICATIVA Nº5

Informamos que no mês de janeiro/23 foi cobrada, erroneamente pela agência bancária, taxas de transferencia bancária, no valor de R\$22,00, não respeitando a legislação e Este valor foi reposto no mês de fevereiro/23, pelo Rotary Club de João Monlevade.

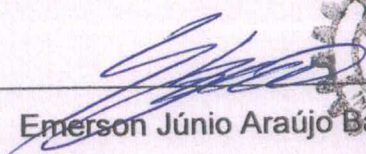
João Monlevade, 20 de fevereiro de 2023.

Emerson Júnio Araújo Barbosa
Presidente da OSC  João Monlevade - MG

26

5. DESPESAS COM AQUISIÇÃO DE MATERIAL DE CONSUMO
(anexar cópias: documentos comprobatórios, comprovantes das transferências e orçamentos)

DESPESAS COM AQUISIÇÃO DE MATERIAL DE CONSUMO							
ITEM	FORNECEDOR	DISCRIMIN. DOS MATERIAIS ADQUIRIDOS	COMPROVANTES DAS DESPESAS			COMPROVANTE PAGAMENTO	
			DOC FISCAL	Nº	DATA DA EMISSÃO DO DOC. FISCAL	VALOR (R\$)	DATA DA TRANSF. ELET.
1)	PADARIA CHUÁ	LANCHES	NOTA FISCAL	109	27/12/22	572,82	03/01/23
2)	HBN PROFESSIONAL	CABEÇAS DE BONECO	NOTA FISCAL	2080	20/01/23	1.194,00	20/01/23
3)	ESCON	PASSAGENS	RECIBO	077637	28/11/22	706,80	31/01/23
4)	ESCON	PASSAGENS	NOTA FISCAL	1957	31/01/23	78,00	20/01/23
5)	ESCON	PASSAGENS	NOTA FISCAL	1956	31/01/23	126,00	25/01/23
TOTAL DESPESAS COM AQUISIÇÃO DE MATERIAL DE CONSUMO							2.677,62 -

Observações:

Item 3) ESCON – Não conseguimos Nota Fiscal do fornecedor. O pagamento foi feito com pix particular em 28/11/2022. O recurso da parceria foi transferido para a conta particular em 31/01/2023.

Item 4) e 5) ESCON – As transferências foram feitas com recibo, nas datas especificadas da recarga. As Notas Fiscais foram solicitadas a posteriori e emitidas em 31/01/23

Ver mais detalhes na nota explicativa geral

Escritório de Contabilidade Líder Ltda.
Rua Fernão D'Almeida, nº 303 - 5º Andar
CEP 35.930-100 - João Monlevade - MG
Tel: (31) 3852-3355
Empreendedor: Contador da OSC: 4623
CNPJ: 16.833.117/0001-81

Presidente da OSC

João Monlevade - MG

27
M. Silva

Rotary



CMDCA João Monlevade 2022

PROJETO "BARBERS"

COMPRA DE LANCHES

Fornecedor	CNPJ	Data da proposta	Valor unitário	Valor Total (*)
PADARIA E LANCH. CHUÁ	21.052.428/0001-58	06/12/22	62,98	1.511,52
HIPER- ORG. DE CEREAIS MONL.	18.107.045/0003-97	06/12/22	73,96	1.775,04
PANIFICADORA CARNEIRINHOS	22.618.904/0001-18	06/12/22	94,00	2.256,00
PADARIA MAYRINK	13.625.592/0001-89	06/12/22	90,00	2.160,00

(*) Estimado para 24 dias

28
Muller

Nº: 000.000.109
Série: 1

Recebemos de PADARIA E LANCHONETE CHUA LTDA ME os produtos e/ou serviços constantes da Nota Fiscal Eletrônica indicada ao lado.
Destinatário: ROTARY CLUB DE JOAO MONLEVADE - R OLGA DEMETRIO, 579 - MANGABEIRAS - João Monlevade - MG.
Emissão: 27/12/2022 Valor Total: R\$572,82

DATA DO RECEBIMENTO

IDENTIFICAÇÃO E ASSINATURA DO RECEBEDOR



PADARIA E LANCHONETE CHUA LTDA ME

RUA ANDRADE, 593 - - JOSÉ ELOI, João Monlevade, MG
- CEP: 35930196
Tel: 31-38513799 contato@padariachua.com.br

DANFE

Documento Auxiliar da Nota Fiscal Eletrônica

0 - ENTRADA
1 - SAÍDA **1**
Nº: 000.000.109
Série: 1
Página 1/1

CONTROLE DO FISCO



CHAVE DE ACESSO
3122 1221 0524 2800 0158 5500 1000 0001 0910 0000 1100

Consulta de autenticidade no portal da NF-e
www.nfe.fazenda.gov.br/portal ou no site da SEFAZ Autenticadora

Protocolo de Autorização de Uso
131225128946492 - 27/12/2022 17:18:08

NATUREZA DA OPERAÇÃO
VENDA MERC. ADQ. REC. TERC.
INSCRIÇÃO ESTADUAL
3624593040044

INSCRIÇÃO ESTADUAL DO SUBSTITUTO TRIBUTÁRIO

CNPJ
21.052.428/0001-58

DESTINATÁRIO / REMETENTE
NOME / RAZÃO SOCIAL
ROTARY CLUB DE JOAO MONLEVADE
ENDEREÇO
R OLGA DEMETRIO, 579
MUNICÍPIO
João Monlevade

CNPJ / CPF
18.266.098/0001-99

DATA DA EMISSÃO
27/12/2022

BAIRRO / DISTRITO
MANGABEIRAS

CEP
35930-192

DATA DA SAÍDA
27/12/2022

TELEFONE / FAX
(31)- 38523355

INSCRIÇÃO ESTADUAL

HORA DA SAÍDA
17:17:00

FATURA

CÁLCULO DO IMPOSTO		BASE DE CÁLCULO DO ICMS SUBSTITUIÇÃO	VALOR DO ICMS SUBSTITUIÇÃO	VALOR TOTAL DOS PRODUTOS
0,00	0,00	0,00	0,00	572,82
VALOR DO FRETE	VALOR DO SEGURO	DESCONTO	OUTRAS DESPESAS ACESSÓRIAS	VALOR DO IPI
0,00	0,00	0,00	0,00	0,00
VALOR APROX. TRIBUTOS			VALOR TOTAL DA NOTA	
185,26			572,82	

TRANSPORTADOR / VOLUMES TRANSPORTADOS

NOME / RAZÃO SOCIAL	FRETE POR CONTA	CÓDIGO ANTT	PLACA DO VEÍCULO	UF	CNPJ / CPF
	REMETENTE	0			
ENDEREÇO	MUNICÍPIO			UF	INSCRIÇÃO ESTADUAL
QUANTIDADE	ESPÉCIE	MARCA	NUMERAÇÃO	PESO BRUTO	PESO LÍQUIDO
0				0,00	0,00

DADOS DOS PRODUTOS / SERVIÇOS

CÓDIGO PRODUTO	DESCRIÇÃO DO PRODUTO / SERVIÇO	NCM/SH	CSOSN	CFOP	UNID.	QUANTIDADE	VALOR UNITÁRIO	VALOR DESCONTO	VALOR TOTAL	BASE DE CALC. ICMS	VALOR ICMS	VALOR IPI	VALOR ICMS	VALOR IPI	ALÍQUOTA % ICMS	ALÍQUOTA % IPI
1367	PAO COM PRESUNTO E/OU MUSSARELA	01012900	0102	5102	UN	126,0000	3,500000	0,00	441,00	0,00	0,00	0,00	0,00	0,00	0,00	0,00
1710	COCA COLA PET RETORNAVAL 2L	22021000	0102	5102	UN	18,0000	6,990000	0,00	125,82	0,00	0,00	0,00	0,00	0,00	0,00	0,00
1836	GARRAFA PET CT INCOL 2L COCA COLA 106G	39233090	0500	5405	UN	1,0000	6,000000	0,00	6,00	0,00	0,00	0,00	0,00	0,00	0,00	0,00

CÁLCULO DO ISSQN

INSCRIÇÃO MUNICIPAL	VALOR TOTAL DOS SERVIÇOS	BASE DE CÁLCULO DO ISSQN	VALOR TOTAL DO ISSQN

DADOS ADICIONAIS

INFORMAÇÕES COMPLEMENTARES
Valor aproximado dos tributos: R\$ 79,64 Federal e R\$ 105,62 Estadual - Fonte: IBPT.
DOCUMENTO GERADO POR ME OU EPP OPTANTE PELO SIMPLES NACIONAL, NÃO GERA DIREITO A CRÉDITO FISCAL DE ICMS, ISS E IPI. BANCO DO BRASIL - AG 2220-9 - C/C 10082-X PIX:21052428000158

RESERVADO AO FISCO

29
APRILHO



Comprovante de Pix enviado

Via Internet Banking CAIXA

Dados do pagador:

Nome: ROTARY CLUB DE JOAO MONLEVADE

CNPJ: 18.266.098/0001-99

Instituição: CAIXA ECONÔMICA FEDERAL

CPFs autorizadores: ***.148.406-**, ***.387.464-**

Dados do recebedor:

Nome: PADARIA E LANCHONETE CHUA LTDA

CNPJ: 21.052.428/0001-58

Instituição: BANCO DO BRASIL S.A.

Dados da transação:

Valor: R\$ 572,82

Data/Hora: 03/01/2023 - 14:17:44

Descrição: Lanches para o projeto Barbers. Novembro e dezembro/22

ID transação: E00360305202301031712a64be170332

Código da operação: 14243752133

Chave de Segurança: TP8SF65X8MZXFWM

Chave Pix: 21052428000158

Caso tenha dúvidas ou não reconheça esta transação, entre em contato com o Alô CAIXA e informe o ID da Transação presente neste comprovante.

Alô CAIXA: 0800 104 0104 Capitais e Regiões Metropolitanas: 4004 01 04

SAC CAIXA: 0800 726 0101

Ouvidoria: 0800 725 7474

Pessoas com Deficiência Auditiva: 0800 726 2492

Não importa o momento, a CAIXA está sempre com você. Para mais informações consulte a página www.caixa.gov.br/caixacomvoce/

30
Muller



Projeto: "Barbers"



COTAÇÃO DE PREÇOS -LANCHES

Nome da Empresa / Razão Social: Padaria e Lanchonete Chuá Ltda

Nome Fantasia: Padaria Chuá

CNPJ: 21.052.428/0001-58

Endereço: Rua do Andrade, 593 – José Eloi – João Monlevade - MG

CEP: 35.930-196

Validade da Proposta: 15 dias

Data: 06/12/2022

Quant.	Objeto	V. Unit. R\$	Total R\$
24	Fornecimento de lanche diário, composto de:		
	• 14 Sanduiches de pão com 2 fatias de mortadela e 2 fatias de presunto, embalados em saco plástico específico;	R\$3,50	R\$49,00
	• 2 pets de Coca cola de 2 litros.	R\$6,99	R\$13,98
	Entregar na Rua Olga Demétria, 579 – Bairro Mangabeiras		
			R\$62,98

Observações:

- Os pagamentos serão efetuados, mensalmente, somente mediante apresentação da Nota Fiscal Eletrônica;
- O número de dias (24) poderá ser alterado, em função do andamento dos trabalhos e conveniência do cliente;

Assinatura do Responsável- Carimbo / CNPJ

21.052.428/0001-58
Padaria e Lanchonete Chua Ltda. - ME

R. Andrade, 593
José Eloi - CEP 35.930-196
João Monlevade - MG

(31)
Assinatura

Projeto: "Barbers"

COTAÇÃO DE PREÇOS - LANCHES

Nome da Empresa / Razão Social:

Nome Fantasia:

CNPJ:

Endereço:

CEP:

Validade da Proposta:

Data:

Quant.	Objeto	V. Unit. R\$	Total R\$
24	Fornecimento de lanche diário, composto de: <ul style="list-style-type: none"> • 14 Sanduiches de pão com 2 fatias de mortadela e 2 fatias de presunto, embalados em saco plástico específico; • 2 pets de Coca cola de 2 litros. 	R\$ 56,00	1.344,00
	Entregar na Rua Olga Demétria, 579 – Bairro Mangabeiras	R\$ 17,96	431,04
			1775,04

Observações:

- 1- Os pagamentos serão efetuados, mensalmente, somente mediante apresentação da Nota Fiscal Eletrônica;
- 2- O número de dias (24) poderá ser alterado, em função do andamento dos trabalhos e conveniência do cliente;

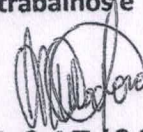

 18.107.045/0003-97

Assinatura do Responsável- Carimbo / CNPJ

Organização de Cereais Monlevade Ltda.

 Av. Wilson Alvarenga, 700
 Carneirinhos - CEP 35.930-480
 João Monlevade - MG

 (32)

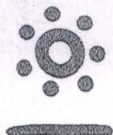
Projeto: "Barbers"

COTAÇÃO DE PREÇOS - LANCHES

Nome da Empresa / Razão Social:

Nome Fantasia:

CNPJ:

Endereço:

CEP:

Validade da Proposta:

Data:

22.818.904 / 0001 - 18

PANIFICADORA CARNEIRINHOS LTDA

AV. GETULIO VARGAS, Nº 4821

CARNEIRINHOS - CEP 35930-002

JOÃO MONLEVADE - MG

Quant.	Objeto	V. Unit. R\$	Total R\$
24	Fornecimento de lanche diário, composto de:		
	• 14 Sanduiches de pão com 2 fatias de mortadela e 2 fatias de presunto, embalados em saco plástico específico;	500	7000
	• 2 pets de Coca cola de 2 litros.	1200	2400
	Entregar na Rua Olga Demétria, 579 – Bairro Mangabeiras	folha	9400

Observações:

- Os pagamentos serão efetuados, mensalmente, somente mediante apresentação da Nota Fiscal Eletrônica;
- O número de dias (24) poderá ser alterado, em função do andamento dos trabalhos e conveniência do cliente;

Rodolfo Sousa Guina

Assinatura do Responsável- Carimbo / CNPJ

3851 2012

33
Mello

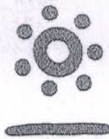

Projeto: "Barbers"



COTAÇÃO DE PREÇOS - LANCHES

Nome da Empresa / Razão Social:

Nome Fantasia:

CNPJ:

Endereço:

CEP:

Validade da Proposta:

Data:

Quant.	Objeto	V. Unit. R\$	Total R\$
24	<p>Fornecimento de lanche diário, composto de:</p> <ul style="list-style-type: none"> • 14 Sanduiches de pão com 2 fatias de mortadela e 2 fatias de presunto, embalados em saco plástico específico; • 2 pets de Coca cola de 2 litros. <p>Entregar na Rua Olga Demétria, 579 – Bairro Mangabeiras</p>	90,00	2160,00

Observações:

- 1- Os pagamentos serão efetuados, mensalmente, somente mediante apresentação da Nota Fiscal Eletrônica;
- 2- O número de dias (24) poderá ser alterado, em função do andamento dos trabalhos e conveniência do cliente;

Assinatura do Responsável - Carimbo / CNPJ

Jonathan Mayrink Nunes
CNPJ: 13 625592 0001 89

39 *[Signature]*

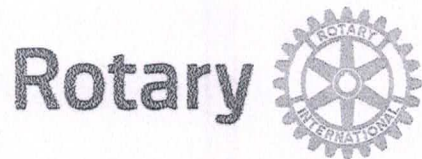

CMDCA
João Monlevade 2022

PROJETO "BARBERS"



COMPRA DE CABEÇAS DE BONECO

Fornecedor	CNPJ	Data da proposta	Valor unitário	Valor Total
HBN PROFESSIONAL	01.307.745/0003 -22	16/01/23	199,00	1.194,00
BEAUTY	10.981.068/0001 -52	16/01/23	219,00	1.314,00
BIO ELEGANCE MOVEIS	04.917.113/0002 -98	19/01/23	249,00	1.494,00

35
Muelho

DATA DE RECEBIMENTO IDENTIFICAÇÃO E ASSINATURA DO RECEBEDOR
ROTARY CLUBE DE JOAO MONLEVADE

Nº: 2080
Série: 3

	IDENTIFICAÇÃO DO EMITENTE SUPER SHAMPOO EIRELLE - EPP RUA SAO PAULO, 279 A CENTRO - 30170130 BELO HORIZONTE - MG FONE/FAX: 3132711710	DANFE DOCUMENTO AUXILIAR DA NOTA FISCAL ELETRÔNICA 0 - ENTRADA 1 - SAÍDA Nº 2080 Série 3 Folha 1/1	
			CHAVE DE ACESSO 31230101307745000322550030000020801059705040 Consulta de autenticidade no portal nacional da NF-e www.nfe.fazenda.gov.br/portal ou no site da Sefaz Autorizadora.

NATUREZA DE OPERAÇÃO S - VENDA MERCADORIA P- CONS.FINAL
 INSCRIÇÃO ESTADUAL 1861976700259 INSCRIÇÃO ESTADUAL DO SUBST. TRIBUT. CNPJ 01307745000322 PROTOCOLO DE AUTORIZAÇÃO DE USO 131235169259423 20/01/2023 15:33:05

DESTINATÁRIO / REMETENTE
 NOME / RAZÃO SOCIAL ROTARY CLUBE DE JOAO MONLEVADE CNPJ / CPF 18266098000199 DATA DE EMISSÃO 20/01/2023
 ENDEREÇO RUA OLGA DEMETRIO, 579 BAIRRO / DISTRITO MANGABEIRAS CEP 35930192 DATA DA ENTRADA/SAÍDA 20/01/2023
 MUNICÍPIO JOAO MONLEVADE FONE / FAX 3158523355 UF MG INSCRIÇÃO ESTADUAL HORA DA SAÍDA 15:35

FATURA / DUPLICATA

CÁLCULO DO IMPOSTO

BASE DE CÁLCULO DO ICMS	VALOR DO ICMS	BASE DE CÁLCULO DO ICMS S.T.	VALOR DO ICMS SUBSTITUIÇÃO	VALOR TOTAL DOS PRODUTOS
1194,00	214,92	0,00	0,00	1194,00
DO FRETE	VALOR DO SEGURO	DESCONTO	OUTRAS DESP. ACESSÓRIAS	VALOR TOTAL DO IPI
0,00	0,00	0,00	0,00	0,00
			VALOR APROXIMADO DOS TRIBUTOS	VALOR TOTAL DA NOTA
			258,50	1194,00

TRANSPORTADOR / VOLUMES TRANSPORTADOS
 NOME / RAZÃO SOCIAL FRETE POR CONTA 9-EMIT. 2-TERC. 9-S/FRETE 9
 ENDEREÇO MUNICÍPIO UF INSCRIÇÃO ESTADUAL
 QUANTIDADE 6 ESPECIE UNIDADES MARCA NUMERAÇÃO PESO BRUTO 0,000 PESO LÍQUIDO 0,000

DADOS DOS PRODUTOS / SERVIÇOS

CÓD. PRODUTO	DESCRIÇÃO DOS PRODUTOS / SERVIÇOS	NCM/SH	CST/CSOSN	CFOP	UN	QUANT.	VALOR UNIT.	VALOR TOTAL	B. CÁLC. ICMS	VALOR ICMS	VALOR IPI	ALIQ. ICMS	ALIQ. IPI
26621	CABECA DE MANEQUIM MASCULINA DH7000 Total aproximado dos tributos RS 258,50	96180000	000	5102	UN	6	199,00	1194,00	1194,00	214,92	0,00	18,00	0,00

CÁLCULO DO ISSQN
 INSCRIÇÃO MUNICIPAL VALOR TOTAL DOS SERVIÇOS 0,00 BASE DE CÁLCULO DO ISSQN 0,00 VALOR DO ISSQN 0,00

DADOS ADICIONAIS
 INFORMAÇÕES COMPLEMENTARES REFERENTE ORÇAMENTO NUM 8569 . Nome do Vendedor: KATIA . Token do Troca Facil: 54233E8C208020012 3 . Valor aproximado dos tributos: 258,50
 RESERVADO AO FISCO

(36) *[Handwritten Signature]*



Comprovante de Pix enviado

Via Internet Banking CAIXA

Dados do pagador:

Nome: ROTARY CLUB DE JOAO MONLEVADE
CNPJ: 18.266.098/0001-99
Instituição: CAIXA ECONÔMICA FEDERAL
CPF's autorizadores: ***.148.406-**, ***.387.464-**

Dados do recebedor:

Nome: SUPER SHAMPOO LTDA
CNPJ: 01.307.745/0001-60
Instituição: ITAÚ UNIBANCO S.A.

Dados da transação:

Valor: R\$ 1.194,00
Data/Hora: 20/01/2023 - 14:10:17
Descrição: Cabeças de boneco para treinamento Barners
ID transação: E0036030520230120170665ff521e1ca
Código da operação: 14621996829
Chave de Segurança: 570R1TXM1APUM65P
Chave Pix: 01307745000160

Caso tenha dúvidas ou não reconheça esta transação, entre em contato com o Alô CAIXA e informe o ID da Transação presente neste comprovante.

Alô CAIXA: 0800 104 0104 Capitais e Regiões Metropolitanas: 4004 01 04

SAC CAIXA: 0800 726 0101

Ouvidoria: 0800 725 7474

Pessoas com Deficiência Auditiva: 0800 726 2492

Não importa o momento, a CAIXA está sempre com você. Para mais informações consulte a página www.caixa.gov.br/caixacomvoce/

37
Mulho

Orçamento/Pedido de Venda: Impressão

H B N PROFESSIONAL

RUA SAO PAULO, 279 - CENTRO
30170-130 BELO HORIZONTE / MG
Tel. (31)3271-1710 Fax. (31)3272-5143
Cnpj 01.307.745/0003-22 - Insc.Est. 1861976700259
Email super.cosmeticos@hotmail.com



Destinatário/Remetente

ROTARY CLUBE DE JOAO MONLEVADE - 13739
RUA OLGA DEMÉTRIO, 579 MANGABEIRAS
35930-192 JOÃO MONLEVADE MG
lider@robynet.com.br (31)5852-3355
18.266.098/0001-99 - ISENTO

Contatos:

Dados Complementares

Posição: **Geral (1)**

Data: **16/01/2023**

Forma de Pagamento: **DINHEIRO**

Orçamento
de 8569
Venda

Indicado por:
Representante/Consultor: **14 - KATIA**

Detalhamento dos Produtos

Código	Descrição do Produto	CFOP	Referência	Und.	Qtd.	V.Unit.	V.Total	Prev.Entr.
1	26621 CABEÇA DE MANEQUIM MASCULINA DH7000	5102	7899308790439	UN	6	R\$ 199,0000	R\$ 1.194,00	- 0 dias
1 Item(ns) 6 Peça(s)								Total dos produtos: R\$ 1.194,00

Totalização do Orçamento:

Total do orçamento: **R\$ 1.194,00**
Total Geral do orçamento: **R\$ 1.194,00**

Tipo de Frete: Destinatário

Observações
Proposta válida por 10 dias.

38
[Assinatura]

ROTARY CLUB DE JOAO MONLEVADE

CNPJ: 18.266.098/0001-99

RUA OLGA DEMÉTRIA, 579 BAIRRO MANGABEIRAS

JOAO MONLEVADE- MG

6UN Cabeça de Treinamento Masculino R\$219,00 /

Total 1.314,00 /

10.981.068/0001-52

FAMA DISTRIBUIDORA DE COSMÉTICOS
EIRELI

RUA DOS CAETÉS, 380

CENTRO - CEP: 30120-030

BELO HORIZONTE - MG

Rua Coelês, 380 - Centro - Belo Horizonte | MG

31.3222-3634 | 31.2519-6767

www.beauty1.com.br

Orçamento/Pedido de Venda: Impressão



Remetente:

Nome/Rz. Social: **BIO ELEGANCE MÓVEIS-ME**
Nome Fantasia: **SALON MÓVEIS**
Cpf/Cnpj: **04.917.113/0002-98** End.: **RUA SÃO PAULO,302**
País: **Brasil**
Balrro: **CENTRO CEP: 30170-130** Cidade/UF: **BELO HORIZONTE / MG**
Inscrição Estadual : **1861651900143**

Destinatário:

ROTARY CLUBE DE JOAO MONLEVADE - 13739
RUA OLGA DEMÉTRIO, 579 MANGABEIRAS
35930-192 JOÃO MONLEVADE MG
llder@robynet.com.br (31)5852-3355
18.266.098/0001-99 - ISENTO

Contatos:

Dados Complementares

Posição: **Geral (1)**

Data: **19/01/2023 -**

Forma de Pagamento: **DINHEIRO**

Orçamento
de **8571**
Venda

Indicado por:
Representante/Consultor: **14 - Cris**

Detalhamento dos Produtos

Código	Descrição do Produto	CFOP	Referência	Und.	Qtd.	V.Unit.	V.Total	Prev.Entr.
1	26621 CABEÇA DE MANEQUIM MASCULINA DH7000	5102	7899308790439	UN	6	R\$ 249,0000	R\$ 1.494,00	- 0 dias
1 Item(ns) 6 Peça(s)								Total dos produtos: R\$ 1.494,00

Totalização do Orçamento:

R\$ 1.494,00

Total do orçamento:

R\$ 1.494,00

Tipo de Frete: Destinatário

Observações

Proposta válida por 10 dias.

40
[Handwritten signature]

Rotary



CMDCA
João Monlevade 2022

PROJETO "BARBERS"

**COMPRA E RECARGA
DE CARTÕES ESCON**

N O T A E X P L I C A T I V A N º 6

Informamos que no dia 28/11/2022 foi feita a compra de 6 cartões de transporte de ônibus, equivalentes ao transporte para as aulas do projeto Barbers, até 31/12/2022, no valor de 706,80. Por dificuldades operacionais, não foi possível a transferência eletrônica via a conta corrente do projeto Barbers, sendo o débito realizado na conta pessoal do Sr. Mauricio Soares Filho, sendo prevista a transferência e regularização, no mês de dezembro de 2022, conforme Nota Explicativa 3 da prestação de contas da parcela 1. Entretanto, devido a dificuldades com a transação bancária, incluindo devolução de transferência pelo banco, a efetivação da transferência e regularização do pagamento, somente ocorreu, em 31/01/2023.*

Comunicamos, também, que por um descuido fizemos os pagamentos à ESCON mediante recibo, tendo as Notas Fiscais sido solicitadas a posteriori. As Notas Fiscais dos pagamentos realizados nos dias 20/01/23 – R\$ 78,00 e 25/01/23 – 126,00 foram emitidas em 31/01/23. A empresa alegou impossibilidade de emissão da nota fiscal do pagamento realizado em 28/11/22 – R\$ 706,80, devido ao longo tempo passado. Ver email, anexo.

João Monlevade, 20 de fevereiro de 2023.



Emerson Júnio Araújo Barbosa
Presidente João Monlevade - MG



DADOS DO PRESTADOR

Nome/Razão Social: ENSCON VIACAO EIRELI
 Nome Fantasia: ENSCON VIACAO EIRELI
 CNPJ/CPF: 13.810.842/01-08
 Endereço: AVENIDA GIVAL ECLARA
 Bairro: BOM FIM
 Município: JOÃO MONLEVADE
 Estado: MATO GROSSO DO SUL

Ins. Estadual: 000
 Ins. Municipal: 124668
 Ins. Estadual: 000
 Ins. Municipal: 30905-132

Nome/Razão Social: ROTARY CLUBE DE JOÃO MONLEVADE
 CNPJ/CPF: 18.256.998/0001-88
 Endereço: RUA OLGA DE METRO
 Bairro: MANGABERAS
 Município: JOÃO MONLEVADE
 Estado: MATO GROSSO DO SUL

DISCRIMINAÇÃO DO SERVIÇO

VALOR TRANSPORTE

Item	Tributável (R\$)	Qtd.	VL. Unitário (R\$)	Total (R\$)
VALOR TRANSPORTE				

Valor Tributável	Valor não Tributável	VALOR BRUTO DA NOTA				R\$ 126,00
R\$ 0,00	R\$ 126,00	Valor Total das Deduções	Desconto Incondicionado	Base de Cálculo	Alíquota	Valor do ISE
R\$ 0,00	R\$ 0,00	R\$ 0,00	R\$ 0,00	R\$ 0,00	0,0000%	R\$ 0,00
PIS: 0,000%	COFINS: 0,000%	INSS: 0,000%	IR: 0,000%	CSLL: 0,000%	Outras Retenções	R\$ 0,00
R\$ 0,00	R\$ 0,00	R\$ 0,00	R\$ 0,00	R\$ 0,00		
Valor Aproximado de Impostos: Federal R\$ 0,00 Estadual R\$ 0,00 Municipais R\$ 0,00					VALOR LIQUIDO DA NOTA	R\$ 126,00

ENQUADRAMENTO DO SERVIÇO

16.01 - Serviços de transporte coletivo municipal rodoviário, metrôviário, ferroviário e aquaviário de passageiros.

OUTRAS INFORMAÇÕES

Mês de Competência: 01/2023
 Recolhimento: Sem Retenção
 CNAE: 4921301
 Observações:

Local do Recolhimento: JOÃO MONLEVADE/MS
 Tributação: Isento/Imune

Data Geração: 31/01/2023 00:00:00

O conteúdo deste documento fiscal é de inteira responsabilidade do emissor.

Impresso em: 31/01/2023 às 13:36:18

Recebi(mos) de: ENSCON VIACAO EIRELI
 Os serviços constantes nesta Nota Fiscal de Serviços Eletrônica.

NOTA FISCAL DE SERVIÇOS ELETRÔNICA
 Número: 1956
 Certificação: F2AC4-25FD7

Data: _____ Assinatura do Recebedor: _____

MUNICÍPIO DE JOÃO MONLEVADE
SECRETARIA MUNICIPAL DE FAZENDA

Nota Fiscal de Serviços Eletrônica - Nº 1957

Nome: E

Data Emissão: 31/01/2023

Certificação: 1861B-F1A86

DADOS DO PRESTADOR

Nome/Razão Social: ENSCON VIACAO EIRELI
 Nome Fantasia: ENSCON VIACAO EIRELI
 CNPJ/CPF: 19.838.864/0001-88
 Endereço: AVENIDA OSVALDO LARA
 Bairro: BOM
 Município: JOÃO MONLEVADE
 E-mail: enscon@enscon.com.br

Insc. Estadual: 11- 955
 Insc. Municipal: 824

DADOS DO TOMADOR

Nome/Razão Social: ROTARY CLUB DE JOÃO MONLEVADE
 CNPJ/CPF: 18.286.888/0001-85
 Endereço: RUA OLGA DEMETRIO
 Bairro: MANGABERAS
 Município: JOÃO MONLEVADE
 E-mail:

Insc. Estadual: 11- 929
 Insc. Municipal: 134009

Item	DISCRIMINAÇÃO DO SERVIÇO	Tributável	Qtde.	VL. Unitário R\$	Total R\$
VALE TRANSPORTE					

Item	DISCRIMINAÇÃO DO SERVIÇO	Tributável	Qtde.	VL. Unitário R\$	Total R\$
VALE TRANSPORTE					

Valor Tributável	R\$ 0,00	Valor não Tributável	R\$ 78,00	VALOR BRUTO DA NOTA		R\$ 78,00
Valor Total das Deduções	R\$ 0,00	Desconto Incondicionado	R\$ 0,00	Desconto Condicionado	R\$ 0,00	Base de Cálculo
PIS: 0,000%	R\$ 0,00	COFINS: 0,000%	R\$ 0,00	INSS: 0,000%	R\$ 0,00	Alíquota: 0,0000%
				IR: 0,000%	R\$ 0,00	CSLL: 0,000%
						Outras Retenções:
						R\$ 0,00
Valor Aproximado de Impostos: Federais R\$ 0,00 Estaduais R\$ 0,00 Municipais R\$ 0,00				VALOR LÍQUIDO DA NOTA		R\$ 78,00

ENQUADRAMENTO DO SERVIÇO

15.01 - Serviços de transporte coletivo municipal rodoviário, metrôviário, ferroviário e aquaviário de passageiros.

OUTRAS INFORMAÇÕES

Mês de Competência: 01/2023
 Recolhimento: Sem Retenção
 CNAE: 4921301
 Observações:

Local do Recolhimento: JOÃO MONLEVADE/MG
 Tributação: Isento/Imune

Data Geração: 31/01/2023 00:00:00

O conteúdo deste documento fiscal é de inteira responsabilidade do emissor.

Recebimos de: ENSCON VIACAO EIRELI
 Os serviços constantes nesta Nota Fiscal de Serviços Eletrônica.

Assinatura do Recebedor

NOTA FISCAL DE SERVIÇOS ELETRÔNICA
 Número: 1957
 Certificação
 1861B-F1A86

De: Lopes e Filhos Ltda [mailto:lopesefilhos@hotmail.com.br]
Enviada em: quarta-feira, 1 de fevereiro de 2023 17:28
Para: Mauricio
Assunto: RE: FW:

Boa tarde

Por causa da data não consigo tirar a nota fiscal.

As outras notas estão prontas para a retirada.

att

Sabrina

Auxiliar Administrativo

Lopes e Filhos Ltda email: lopesefilhos@hotmail.com.br
Avenida Osvaldo Lara nº 500 , Bairro Sion - Cep: 35.931-444
João Monlevade - MG Telefone: (31) 3851-2979

De: Mauricio <mauricio1.soares@hotmail.com>
Enviado: quarta-feira, 1 de fevereiro de 2023 15:41
Para: 'Lopes e Filhos Ltda' <lopesefilhos@hotmail.com.br>
Assunto: RES: FW:

No aguardo

Existe um motivo para a não emissão da Nota fiscal do recibo de 28/11? Preciso justificar na prefeitura.

De: Lopes e Filhos Ltda [mailto:lopesefilhos@hotmail.com.br]
Enviada em: terça-feira, 31 de janeiro de 2023 12:32
Para: Mauricio Soares Filho
Assunto: RE: FW:

Bom dia

Verifiquei com a diretoria. O recibo do dia 28/11/2022 no valor de R\$ 706,80 não vou poder tirar nota fiscal.

Vou tirar a nota fiscal do recibo no valor de R\$ 126,00 e R\$78,00.

att

Sabrina

Auxiliar Administrativo

Lopes e Filhos Ltda email: lopesefilhos@hotmail.com.br

45
Mauricio

ENSCON ENSCON VIAÇÃO EIRELI.

CNPJ: 19.638.964/0001-98

Av. Osvaldo Lara, 500 - Sion - João Monlevade - MG - CEP 35931-444

Nº 077637

- RECIBO DE VENDA DE VALES-TRANSPORTE -

Quantidade	Série	Tarifa	Valor
			706,80
Comprador	Retire Clube João Monlevade		
Endereço			
CNPJ / CIC	18.266.098 0001-99		
Nº Beneficiário			
Valor a pagar R\$	706,80 (setecentos seis reais e oitenta centavos)		
Recebemos em	28/11/2020		
	Sabrina ASSINATURA		

(46) *[Handwritten signature]*

[Handwritten mark]

COMPROVANTE DE PAGAMENTO PIX 2º Via

MAURICIO SOARES FILHO

Agência e Conta: 2289 / 01000462-4

Valor pago (R\$): 706,80
Forma de pagamento: AG 2289 - CC 01000462-4
Dados do recebedor:
Para: Enscn Viacao Eireli
Chave: 19.***.***./0001-9*
Cpf/Cnpj: 19.***.***./0001-9*
Instituição: CAIXA ECONOMICA FEDERAL
Dados do pagador:
De: MAURICIO SOARES FILHO
Cpf/Cnpj: ***.645.646-**
Instituição: BCO SANTANDER (BRASIL) S.A.

Data/hora da transação: 28/11/2022 - 15:28
Autenticação: B013D998F07BC1A66881539
ID/Transação: E90400888202211281827074550334
Canal: 90
Internet Banking



Central de atendimento

Capitais e regiões Metropolitanas
4004 3535

Demais localidades
0800 702 3535

Pessoas com deficiência auditiva/fala
0800 723 5007

SAC

Todas as regiões
0800 762 7777

Pessoas com deficiência auditiva/fala
0800 771 0401

Ouvidoria

Se não ficar satisfeito com a solução
0800 726 0322

Pessoas com deficiência auditiva/fala
0800 771 0301

De segunda a sexta-feira, das 8h às 22h, e aos
sábados, das 9h às 14h, exceto feriados.



Comprovante de Pix enviado

Via Internet Banking CAIXA

Dados do pagador:

Nome: ROTARY CLUB DE JOAO MONLEVADE

CNPJ: 18.266.098/0001-99

Instituição: CAIXA ECONÔMICA FEDERAL

CPFs autorizadores: ***.148.406-**, ***.387.464-**

Dados do recebedor:

Nome: MAURICIO SOARES FILHO

CPF: ***.645.646-**

Instituição: BCO SANTANDER (BRASIL) S.A.

Dados da transação:

Valor: R\$ 706,80

Data/Hora: 31/01/2023 - 19:34:37

Descrição: RESSARCIMENTO DE PAGAMENTO DE CARTOES DE TRANSPORTE

ID transação: E003603052023013122286b8e19a5064

Código da operação: 14869579840

Chave de Segurança: 3UMFMXJVJF0GHGF0

Chave Pix: 21964564620

Caso tenha dúvidas ou não reconheça esta transação, entre em contato com o Alô CAIXA e informe o ID da Transação presente neste comprovante.

Alô CAIXA: 0800 104 0104 Capitais e Regiões Metropolitanas: 4004 01 04

SAC CAIXA: 0800 726 0101

Ouvidoria: 0800 725 7474

Pessoas com Deficiência Auditiva: 0800 726 2492

Não importa o momento, a CAIXA está sempre com você. Para mais informações consulte a página www.caixa.gov.br/caixacomvoce/

48
Mauricio

ENSCON ENSCON VIAÇÃO EIRELI.

CNPJ: 19.638.964/0001-98

Av. Osvaldo Lara, 500 - Sion - João Monlevade - MG - CEP 35931-444

Nº 078502

- RECIBO DE VENDA DE VALES-TRANSPORTE -

Quantidade	Série	Tarifa	Valor
			78,00

Comprador Rotary Club de João Monlevade

Endereço

CNPJ / CIC 18.266.098/0001-99

Nº Beneficiário

Valor a pagar R\$ 78,00 (setenta e oito reais)

Recebemos em

20/01/2023

Sabouza
ASSINATURA

49
Mulho



MUNICÍPIO DE JOÃO MONLEVADE
SECRETARIA MUNICIPAL DE FAZENDA



Número da Nota Fiscal
1957

Série: E

Data Emissão: 31/01/2023

Certificação: 1B61B-F1AB6

NOTA FISCAL DE SERVIÇOS ELETRÔNICA - NFS-E

DADOS DO PRESTADOR

Nome/Razão Social: ENSCON VIACAO EIRELI
Nome Fantasia: ENSCON VIACAO EIRELI
CNPJ/CPF: 19.638.964/0001-98
Endereço: AVENIDA OSVALDO LARA
Bairro: SION
Município: JOÃO MONLEVADE
E-mail: ensconrh@enscon.com.br

Insc. Municipal: 884

Insc. Estadual:
Nº: 500
Compl.:
UF: MG CEP: 35931-444
Telefone: 3138512979

DADOS DO TOMADOR

Nome/Razão Social: ROTARY CLUBE DE JOÃO MONLEVADE
CNPJ/CPF: 18.266.098/0001-99
Endereço: RUA OLGA DEMETRIO
Bairro: MANGABEIRAS
Município: JOÃO MONLEVADE
E-mail:

Insc. Municipal: 124006

Insc. Estadual:
Nº: 579
Compl.:
UF: MG CEP: 35930-192
Telefone:

DISCRIMINAÇÃO DO SERVIÇO

VALE TRANSPORTE

Item	Tributável	Qtde.	Vi. Unitário R\$	Total R\$
VALE TRANSPORTE	Sim	1,00	78,0000	78,00

Valor Tributável: R\$ 0,00	Valor não Tributável: R\$ 78,00	VALOR BRUTO DA NOTA				R\$ 78,00
Valor Total das Deduções: R\$ 0,00	Desconto Incondicionado: R\$ 0,00	Desconto Condicionado: R\$ 0,00	Base de Cálculo: R\$ 0,00	Alíquota: 0,0000%	Valor do ISS: R\$ 0,00	
PIS: 0,000% R\$ 0,00	COFINS: 0,000% R\$ 0,00	INSS: 0,000% R\$ 0,00	IR: 0,000% R\$ 0,00	CSLL: 0,000% R\$ 0,00	Outras Retenções: R\$ 0,00	
Valor Aproximado de Impostos: Federais R\$ 0,00 Estaduais R\$ 0,00 Municipais R\$ 0,00				VALOR LÍQUIDO DA NOTA	R\$ 78,00	

ENQUADRAMENTO DO SERVIÇO

16.01 - Serviços de transporte coletivo municipal rodoviário, metroviário, ferroviário e aquaviário de passageiros.

OUTRAS INFORMAÇÕES

Mês de Competência: 01/2023
Recolhimento: Sem Retenção
CNAE: 4921301
Observações:

Local do Recolhimento: JOÃO MONLEVADE/MG
Tributação: Isento/Imune

Data Geração: 31/01/2023 00:00:00

O conteúdo deste documento fiscal é de inteira responsabilidade do emissor.

Impresso em: 02/02/2023 às 08:37:30

Recebi(emos) de: ENSCON VIACAO EIRELI
Os serviços constantes nesta Nota Fiscal de Serviços Eletrônica.

Data

Assinatura do Recebedor

NOTA FISCAL DE SERVIÇOS ELETRÔNICA
Número: 1957
Certificação
1B61B-F1AB6

30

[Handwritten Signature]



Comprovante de Pix enviado

Via Internet Banking CAIXA

Dados do pagador:

Nome: ROTARY CLUB DE JOAO MONLEVADE

CNPJ: 18.266.098/0001-99

Instituição: CAIXA ECONÔMICA FEDERAL

CPFs autorizadores: ***.148.406-**, ***.387.464-**

Dados do recebedor:

Nome: ENSCON VIACAO EIRELI

CNPJ: 19.638.964/0001-98

Instituição: CAIXA ECONÔMICA FEDERAL

Dados da transação:

Valor: R\$ 78,00

Data/Hora: 20/01/2023 - 14:28:41

Descrição: Recarga cartao Escon Felipe

ID transação: E0036030520230120172693239fbc98b

Código da operação: 14622533164

Chave de Segurança: JYW5XKNEQNTZRSRS

Chave Pix: 19638964000198

Caso tenha dúvidas ou não reconheça esta transação, entre em contato com o Alô CAIXA e informe o ID da Transação presente neste comprovante.

Alô CAIXA: 0800 104 0104 Capitais e Regiões Metropolitanas: 4004 01 04

SAC CAIXA: 0800 726 0101

Ouvidoria: 0800 725 7474

Pessoas com Deficiência Auditiva: 0800 726 2492

Não importa o momento, a CAIXA está sempre com você. Para mais informações consulte a página www.caixa.gov.br/caixacomvoce/

51
M. Filho

ENSCON ENSCON VIAÇÃO EIRELI.

CNPJ: 19.638.964/0001-98

Av. Osvaldo Lara, 500 - Sion - João Monlevade - MG - CEP 35931-444

Nº 078539

- RECIBO DE VENDA DE VALES-TRANSPORTE -

Quantidade	Série	Tarifa	Valor
	-	3,80	126,00
Comprador <i>Rotary Club de João Monlevade</i>			
Endereço			
CNPJ / CIC <i>18.266.098/0001.99</i>			
Nº Beneficiário			
Valor a pagar R\$ <i>Cmb e vinte e seis reais</i>			
Recebemos em <i>25, 01, 23</i>			
			<i>Oeda</i> ASSINATURA

52
Amilho



MUNICÍPIO DE JOÃO MONLEVADE
SECRETARIA MUNICIPAL DE FAZENDA



Número da Nota Fiscal
1956

Série: E

Data Emissão: 31/01/2023

Certificação: F2AC4-25FD7

NOTA FISCAL DE SERVIÇOS ELETRÔNICA - NFS-E

DADOS DO PRESTADOR

Nome/Razão Social: ENSCON VIACAO EIRELI
Nome Fantasia: ENSCON VIACAO EIRELI
CNPJ/CPF: 19.638.964/0001-98
Endereço: AVENIDA OSVALDO LARA
Bairro: SION
Município: JOÃO MONLEVADE
E-mail: ensconrh@enscon.com.br

Insc. Municipal: 884

Insc. Estadual:
Nº: 500
Compl.:
UF: MG CEP: 35931-444
Telefone: 3138512979

DADOS DO TOMADOR

Nome/Razão Social: ROTARY CLUBE DE JOÃO MONLEVADE
CNPJ/CPF: 18.266.098/0001-99
Endereço: RUA OLGA DEMETRIO
Bairro: MANGABEIRAS
Município: JOÃO MONLEVADE
E-mail:

Insc. Municipal: 124006

Insc. Estadual:
Nº: 579
Compl.:
UF: MG CEP: 35930-192
Telefone:

DISCRIMINAÇÃO DO SERVIÇO

VALE TRANSPORTE

Item	Tributável	Qtde.	Vi. Unitário R\$	Total R\$
VALE TRANSPORTE	Sim	1,00	126,0000	126,00

Valor Tributável: R\$ 0,00	Valor não Tributável: R\$ 126,00	VALOR BRUTO DA NOTA			R\$ 126,00
Valor Total das Deduções: R\$ 0,00	Desconto Incondicionado: R\$ 0,00	Desconto Condicionado: R\$ 0,00	Base de Cálculo: R\$ 0,00	Alíquota: 0,0000%	Valor do ISS: R\$ 0,00
PIS: 0,000% R\$ 0,00	COFINS: 0,000% R\$ 0,00	INSS: 0,000% R\$ 0,00	IR: 0,000% R\$ 0,00	CSLL: 0,000% R\$ 0,00	Outras Retenções: R\$ 0,00
Valor Aproximado de Impostos: Federais R\$ 0,00 Estaduais R\$ 0,00 Municipais R\$ 0,00			VALOR LÍQUIDO DA NOTA		R\$ 126,00

ENQUADRAMENTO DO SERVIÇO

16.01 - Serviços de transporte coletivo municipal rodoviário, metroviário, ferroviário e aquaviário de passageiros.

OUTRAS INFORMAÇÕES

Mês de Competência: 01/2023 Local do Recolhimento: JOÃO MONLEVADE/MG Data Geração: 31/01/2023 00:00:00
Recolhimento: Sem Retenção Tributação: Isento/Imune
CNAE: 4921301
Observações:

O conteúdo deste documento fiscal é de inteira responsabilidade do emissor.

Impresso em: 02/02/2023 às 08:36:53

Recebi(emos) de: ENSCON VIACAO EIRELI
Os serviços constantes nesta Nota Fiscal de Serviços Eletrônica.

Data

Assinatura do Recebedor

NOTA FISCAL DE SERVIÇOS ELETRÔNICA
Número: 1956
Certificação
F2AC4-25FD7

(53) *[Handwritten Signature]*



Comprovante de Pix enviado

Via Internet Banking CAIXA

Dados do pagador:

Nome: ROTARY CLUB DE JOAO MONLEVADE

CNPJ: 18.266.098/0001-99

Instituição: CAIXA ECONÔMICA FEDERAL

CPFs autorizadores: ***.148.406-**, ***.387.464-**

Dados do recebedor:

Nome: ENSCON VIACAO EIRELI

CNPJ: 19.638.964/0001-98

Instituição: CAIXA ECONÔMICA FEDERAL

Dados da transação:

Valor: R\$ 126,00

Data/Hora: 25/01/2023 - 15:25:05

Descrição: Passagem ESCON Barber Vitor

ID transação: E003603052023012518221903d2acd35

Código da operação: 14730365701

Chave de Segurança: XF69X4JZFZ8QGWY5

Chave Pix: 19638964000198

Caso tenha dúvidas ou não reconheça esta transação, entre em contato com o Alô CAIXA e informe o ID da Transação presente neste comprovante.

Alô CAIXA: 0800 104 0104 Capitais e Regiões Metropolitanas: 4004 01 04

SAC CAIXA: 0800 726 0101

Ouvidoria: 0800 725 7474

Pessoas com Deficiência Auditiva: 0800 726 2492

Não importa o momento, a CAIXA está sempre com você. Para mais informações consulte a página www.caixa.gov.br/caixacomvoce/

54
SAA/ulho

6. DESPESAS COM AQUISIÇÃO DE MATERIAL PERMANENTE
(anexar cópias: documentos comprobatórios, comprovantes das transferências e orçamentos)

DESPESAS COM AQUISIÇÃO DE MATERIAL PERMANENTE								
ITEM	FORNECEDOR	DISCRIM. DOS MATERIAIS ADQUIRIDOS	COMPROVANTES DAS DESPESAS			COMPROVANTE PAGAMENTO		
			DOC FISCAL	Nº	DATA DA EMISSÃO DO DOC. FISCAL	VALOR EM R\$	DATA DA TRANSF. ELET.	
1)	BISMARK SOLUÇÕES	MATERIAL ELÉTRICO	NOTA FISCAL	050	06/12/23	561,60	06/12/23	
2)	MAQTEC	MESA DE REUNIÃO	NOTA FISCAL	9128	22/12/22	776,00	22/12/22	
3)	MIL MÓVEIS	CADEIRAS DE REUNIÃO	NOTA FISCAL	5963	30/12/22	1.000,00	30/12/22	
4)	CODISMAQ	ARMÁRIO	NOTA FISCAL		09/01/23	655,00	09/01/23	
5)	LOJAS DULAR	MICRO-ONDAS	NOTA FISCAL	387.316	18/01/23	599,00	18/01/23	
6)	LOJAS DULAR	BEBEDOURO	NOTA FISCAL	387.364	18/01/23	499,00	18/01/23	
7)	PONTO FRIO	TV 43"	NOTA FISCAL	54491	22/12/22	1.799,00	31/01/23	
8)	CABELO E CORPO	SECADORES	NOTA FISCAL	2425	28/12/22	2.393,14	28/12/22	
9)	CABELO E CORPO	MAQ. DE CORTE E ACABAMENTO -KIT	NOTA FISCAL	2426	28/12/22	5.943,96	28/12/22	
TOTAL DESPESAS COM AQUISIÇÃO DE MATERIAL PERMANENTE							14.226,70	/

Observações:

Item 7) – PONTO FRIO - O pagamento com pix particular em 22/12/2022. O recurso da parceria foi transferido para a conta particular em 31/01/2023

Ver detalhes na nota explicativa geral

 Escritório de Contabilidade Lider Ltda.
 Rua Fernão Dias, nº 303 - 5ª andar
 Centro - João Monlevade - MG
Contador da OSC
 Tel: (31) 3852-6856
 Empresa Contábil - CRC: 4623
 CNPJ: 14.047.117/0001-81

 Presidente da OSC

 João Monlevade - MG

55

Rotary



CMDCA João Monlevade 2022

PROJETO "BARBERS"

COMPRA DE MATERIAIS ELÉTRICOS

Fornecedor	CNPJ	Data da proposta	Valor unitário	Valor Total
BISMARK SOLUÇÕES	27.329.088/0001 -46	30/11/22		561,00
HIDROELÉTRICA MONLEVADE	11.998.501/0001 25	30/11/22		568,00
SEMA MAT. ELÉTRICOS	06.249.677/0006 -59	30/11/22		583,00

56
Muller

Recebemos de BISMARCK BRAGA DE OLIVEIRA MANUTENCAO ELETRICA os produtos e/ou serviços constantes da Nota Fiscal Eletrônica indicada ao lado.
Emissão: 06/12/2022 Dest/Rem: ROTARY CLUB DE JOAO MONLEVADE Valor Total: 561,60

NF-e
Nº 000.000.050
Série 001

DATA DO RECEBIMENTO IDENTIFICAÇÃO E ASSINATURA DO RECEBEDOR

**BISMARCK BRAGA DE OLIVEIRA -
MANUTENCAO ELETRICA**

R MARIA ISABEL PEREIRA, 358 - LOANDA - JOAO
MONLEVADE - MG - CEP: 35930-372
Fone: (31)3852-6756
flavio@contabeisalfa.com.br

DANFE
Documento Auxiliar da
Nota Fiscal Eletrônica

0 - ENTRADA 1
1 - SAÍDA 1
Nº 000.000.050
Série 001
Folha 1/1



CHAVE DE ACESSO

3122 1227 3290 8800 0146 5500 1000 0000 5014 6401 9290

Consulta de autenticidade no portal nacional da NF-e
www.nfe.fazenda.gov.br/portal ou no site da Sefaz autorizadora

NATUREZA DA OPERAÇÃO

Venda de mercadoria adquirida ou recebida de terceiros

PROTOCOLO DE AUTORIZAÇÃO DE USO

131225088607921 06/12/2022 09:29:01

INSCRIÇÃO ESTADUAL

29322130008

INSCRIÇÃO ESTADUAL DO SUBSTITUTO TRIBUTÁRIO

CNPJ / CPF

27.329.088/0001-46

DESTINATÁRIO / REMETENTE

NOME / RAZÃO SOCIAL

ROTARY CLUB DE JOAO MONLEVADE

CNPJ / CPF

18.266.098/0001-99

DATA DA EMISSÃO

06/12/2022

ENDEREÇO

RUA OLGA DEMETRIO, 579

BAIRRO / DISTRITO

MANGABEIRAS

CEP

35930-192

DATA DA SAÍDA

06/12/2022

MUNICÍPIO

JOAO MONLEVADE

UF

MG

TELEFONE / FAX

(31)3852-3355

INSCRIÇÃO ESTADUAL

HORA DA SAÍDA

09:25:16

CÁLCULO DO IMPOSTO

BASE DE CÁLCULO DO ICMS	VALOR DO ICMS	BASE DE CÁLCULO DO ICMS SUBST.	VALOR DO ICMS SUBST.	VALOR TOTAL DOS PRODUTOS	
0,00	0,00	0,00	0,00	561,60	
VALOR DO FRETE	VALOR DO SEGURO	DESCONTO	OUTRAS DESPESAS ACESSÓRIAS	VALOR DO IPI	VALOR TOTAL DA NOTA
0,00	0,00	0,00	0,00	0,00	561,60

TRANSPORTADOR / VOLUMES TRANSPORTADOS

NOME / RAZÃO SOCIAL	FRETE POR CONTA	CÓDIGO ANTT	PLACA DO VEÍCULO	UF	CNPJ / CPF
	9 - SEM FRETE				
ENDEREÇO	MUNICÍPIO	UF	INSCRIÇÃO ESTADUAL		

DADOS DOS PRODUTOS / SERVIÇOS

CÓDIGO PRODUTO	DESCRIÇÃO DO PRODUTO / SERVIÇO	NCM/SH	CSOSN	CFOP	UNID.	QTDE.	VALOR UNITÁRIO	VALOR DESCONTO	VALOR LÍQUIDO	BASE DE CÁLC. ICMS	VALOR ICMS	VALOR IPI	ALÍQ. % ICMS	ALÍQ. % IPI
20	REFLETOR DE LED 100W	94054200	0103	5103	UN	1	90,00	0,00	90,00	0,00	0,00	0,00	0,00	0,00
21	TIMER	91069000	0103	5103	UN	1	85,00	0,00	85,00	0,00	0,00	0,00	0,00	0,00
22	CANAleta PVC 20MM	39162000	0103	5103	UN	8	6,00	0,00	48,00	0,00	0,00	0,00	0,00	0,00
23	FIO FLEXIVEL 1,5MM	85442000	0103	5103	UN	36	1,10	0,00	39,60	0,00	0,00	0,00	0,00	0,00
24	CAIXA X 4X2	85381000	0103	5103	UN	2	13,00	0,00	26,00	0,00	0,00	0,00	0,00	0,00
25	CAIXA X COM PLACA DE 1 POSTO	85381000	0103	5103	UN	1	7,00	0,00	7,00	0,00	0,00	0,00	0,00	0,00
26	MOD CEGO	39259090	0103	5103	UN	1	2,00	0,00	2,00	0,00	0,00	0,00	0,00	0,00
27	LAMPADA LINEAR LED 120 CM	85437099	0103	5103	UN	2	30,00	0,00	60,00	0,00	0,00	0,00	0,00	0,00
28	CAIXA PARA TIMER	91070010	0103	5103	UN	1	40,00	0,00	40,00	0,00	0,00	0,00	0,00	0,00
29	PLUG FEMEA 10A	85366910	0103	5103	UN	1	9,00	0,00	9,00	0,00	0,00	0,00	0,00	0,00
30	CAIXA X COM PLACA DE 2 POSTOS	39259090	0103	5103	UN	3	7,00	0,00	21,00	0,00	0,00	0,00	0,00	0,00
25	CAIXA X COM PLACA DE 1 POSTO	85381000	0103	5103	UN	1	8,00	0,00	8,00	0,00	0,00	0,00	0,00	0,00
32	MOD TOMADA 10A	85366910	0103	5103	UN	9	7,00	0,00	63,00	0,00	0,00	0,00	0,00	0,00
33	MOD TOMADA 20A	85366910	0103	5103	UN	3	10,00	0,00	30,00	0,00	0,00	0,00	0,00	0,00
34	PLACA 4*2 3 POSTOS	39259090	0103	5103	UN	1	7,00	0,00	7,00	0,00	0,00	0,00	0,00	0,00
35	FIO FLEXIVEL 2,5MM	85442000	0103	5103	UN	10	1,90	0,00	19,00	0,00	0,00	0,00	0,00	0,00
36	BUCHAS E PARAFUSOS 8	39269090	0103	5103	UN	1	7,00	0,00	7,00	0,00	0,00	0,00	0,00	0,00

DADOS ADICIONAIS

INFORMAÇÕES COMPLEMENTARES
Documento emitido por ME ou EPP optante pelo SIMPLES NACIONAL. Não gera direito a crédito fiscal de IPI.

RESERVADO AO FISCO

57
[Assinatura]



Comprovante de Pix enviado

Via Internet Banking CAIXA

Dados do pagador:

Nome: ROTARY CLUB DE JOAO MONLEVADE

CNPJ: 18.266.098/0001-99

Instituição: CAIXA ECONÔMICA FEDERAL

CPFs autorizadores: ***.148.406-**, ***.387.464-**

Dados do recebedor:

Nome: BISMARCK BRAGA DE OLIVEIRA MANUTENCAO ELETRICA -

CNPJ: 27.329.088/0001-46

Instituição: CCLA MEDIO PIRACICABA E CIRCUITO DO OURO LTDA

Dados da transação:

Valor: R\$ 561,60 -

Data/Hora: 06/12/2022 - 23:13:03 -

Descrição: Materiais para daptações eletricas Barbers

ID transação: E003603052022120616255fdb507ca8e

Código da operação: 13597452281

Chave de Segurança: 2FN6301S6SH98A37

Chave Pix: 27329088000146

Em caso de dúvidas entre em contato através dos nossos canais de atendimento, e informe o ID da transação presente neste comprovante.

Alô CAIXA: 0800 104 0104 Capitais e Regiões Metropolitanas: 4004 01 04

SAC CAIXA: 0800 726 0101

Ouvidoria: 0800 725 7474

Pessoas com Deficiência Auditiva: 0800 726 2492

Não importa o momento, a CAIXA está sempre com você. Para mais informações consulte a página www.caixa.gov.br/caixacomvoce/

58
Muller

BISMARCKSoluções em Instalação e
Manutenção Predial
☎ (31) 9 9467-9586**Orçamento**

Nº do Documento

12631

Data da Criação

30/11/2022 11:08 -

**Bismarck Soluções em Instalação e
Manutenção Predial**Cliente:
Mauricio rotary
Contato: (31)
8771-0084

CNPJ: 27.329.088/0001-46

(31) 9 9467-9586

Cidade: João Monlevade Bairro: Loanda Estado: Minas Gerais CEP:
35930-372

Materiais	Preço	Quantidade	Valor
REFLETOR DE LED 100W	R\$ 90,00 (und)	1.0 (und)	R\$ 90,00
timer	R\$ 85,00 (und)	1.0 (und)	R\$ 85,00
CANALETA PVC 20MM	R\$ 6,00 (und)	8.0 (und)	R\$ 48,00
FIO FLEXÍVEL 1,5MM	R\$ 1,10 (m)	36.0 (m)	R\$ 39,60
caixa x 4x2	R\$ 13,00 (und)	2.0 (und)	R\$ 26,00
CAIXA X COM PLACA DE 1 POSTO	R\$ 7,00 (und)	1.0 (und)	R\$ 7,00
MOD CEGO	R\$ 2,00 (und)	1.0 (und)	R\$ 2,00
lâmpada linear led 120cm	R\$ 30,00 (und)	2.0 (und)	R\$ 60,00
caixa para timer	R\$ 40,00 (und)	1.0 (und)	R\$ 40,00
PLUG FÊMEA 10A	R\$ 9,00 (und)	1.0 (und)	R\$ 9,00
CAIXA X COM PLACA DE 2 POSTOS	R\$ 7,00 (und)	3.0 (und)	R\$ 21,00
CAIXA X COM PLACA DE 1 POSTO	R\$ 8,00 (und)	1.0 (und)	R\$ 8,00
MOD TOMADA 10A	R\$ 7,00 (und)	9.0 (und)	R\$ 63,00
MOD TOMADA 20A	R\$ 10,00 (und)	3.0 (und)	R\$ 30,00

59

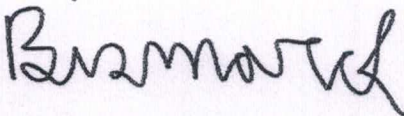
PLACA 4*2 3 POSTOS	R\$ 7,00 (und)	1.0 (und)	R\$ 7,00
FIO FLEXÍVEL 2,5MM	R\$ 1,90 (m)	10.0 (m)	R\$ 19,00
buchas e parafusos 8	R\$ 7,00 (und)	1.0 (und)	R\$ 7,00
TOTAL			R\$ 561,60
Preço Final			R\$ 561,60
Observações			
Validade do Orçamento: 30 dias • Garantia da Mão de Obra: 90 dias • Garantia de material: 1 ano • Formas de Pagamento Aceitas: Dinheiro / Cartão de Crédito			
			
<hr/> Assinatura Bismarck Soluções em Instalação e Manutenção Predial			

60
Muller

DOCUMENTO AUXILIAR DE VENDA - ORÇAMENTO
NÃO É DOCUMENTO FISCAL - NÃO É VÁLIDO COMO RECIBO E COMO GARANTIA DE MERCADORIA
NÃO COMPROVA PAGAMENTO

Nº Documento: DAV0000022562 Data: 30/11/2022 16:07:00 Vendedor: 022-LUCAS

HIDROELETRICA MONLEVADE LTDA
 CNPJ: 11.998.501/0001-25 IE: 001.603.704/0079
 AV GENTIL BICALHO, 331
 CARNEIRINHOS, JOÃO MONLEVADE - MG
 Telefone: (31)3851-3324 Celular:

Cliente: ORC ROTARY CLUBE

Telefone: Celular:
 CNPJ: IE:

Item	Código	Qtde	UN	Descrição	Local.	Pr.Unitário	Desc.	Pr.Venda	Total
1	0000000004220	1	UN	PROJETOR LED 100W BI-VOLT		142,00	0,00	142,00	142,00
2	0000000002024	1	UN	PROG.ANALOGICO TEMPO BIV		66,00	0,00	66,00	66,00
3	0000000003342	8	UN	CANALETA SIST.X 2MX20X12MM C/ADES		19,00	0,00	19,00	152,00
4	2000000000975	36	MT	CABO FLEXIV.1X1,50MM PRT		1,30	0,00	1,30	46,80
5	0000000003941	2	UN	CAIXA LUZ EMB.4X2 TRAMONTINA		1,60	0,00	1,60	3,20
6	0000000004011	1	UN	TRAM.CAIXA X C/TAMPA 1 M		7,25	0,00	7,25	7,25
7	0000000003994	1	UN	TRAM.LIZ TAMPO CEGO		1,30	0,00	1,30	1,30
8	0000000004435	2	UN	LUMINARIA LED SOB CALHA 36W 120CM		42,00	0,00	42,00	84,00
9	0000000001766	1	PC	PLUG FEMEA C/PORT,3 PINOS 10A		7,50	0,00	7,50	7,50
10	0000000004010	3	UN	TRAM.CAIXA X C/TAMPA 2 M		7,50	0,00	7,50	22,50
11	0000000004011	1	UN	TRAM.CAIXA X C/TAMPA 1 M		7,25	0,00	7,25	7,25
12	2000000004023	9	UN	TRAM.LIZ MOD.TOMADA 2P+T 10A		5,33	0,00	5,33	47,97
13	0000000004024	3	UN	TRAM.LIZ MOD.TOMADA 2P+T 20A		5,90	0,00	5,90	17,70
14	0000000003999	1	UN	TRAM.LIZ PLACA 4X2 3 M		4,60	0,00	4,60	4,60
15	0000000000979	10	MT	CABO FLEXIV.1X2,50MM PRT		2,07	0,00	2,07	20,70
16	200000000435	1	UN	BUCHA FIXAÇÃO S 08		0,18	0,00	0,18	0,18
17	00000000049269	1	UN	PARAFUSO CHIP 5,0X40 AMAREL		0,60	0,00	0,60	0,60

Qtde Total Itens: 82,000 Peso Total: 0,00

Observação:

Valor Bruto: 631,55
 Descontos: 0,00

Valor Total: 568,39

Forma de Pagto: DINHEIRO 568,39

ORC ROTARY CLUBE
 E VEDADA A AUTENTICACAO DESTE DOCUMENTO

Nº DO DOCUMENTO: DAV0000022562

(61)
[Assinatura]

Cliente : ROTARY CLUB DE JOAO MONLEVADE -
 Endereco :
 Bairro :
 CNPJ/CPF :
 Vendedor : 0720- ALDIZIO DE ASSIS FRAGA

Cidade: Joao Monlevade
 Insc.Est :
 Ramal:

CodCli: 49783
 Compl.: -MG

Qtde.	Descricao	Codigo	Vlr.Unit	Vlr.Total
1	BUCHA 08MM GRANEL C/ ANEL (B08)	047574	0,15	0,15
36	CABINHO COMUM 750V FLEX 001,50MM AMARELO	000075	1,24	44,64
10	CABINHO COMUM 750V FLEX 002,50MM VERMELHO	000096	1,94	19,40
1	CAIXA DE PASSAGEM PVC SOB 015X015 CPT15 TIGRE	047109	46,90	46,90
2	CAIXINHA 4X2 PVC AMARELA 1265 KRONA	003586	2,10	4,20
8	CANALETA PVC 20MM C/ ADESIVO COMUM	052410	9,30	74,40
2	LAMPADA TUBULAR LED BIV. 1,20MT 6500K SL1221 OSRAM	063071	23,90	47,80
1	PARAFUSO ATARRAXANTE 4.8X50 ZINCADO (B08) PHILIPS	004785	0,40	0,40
1	PLUG COMUM FEMEA CINZA 2P+T 10A	001405	5,70	5,70
1	REFLETOR LED 100W BIV. 6000K	056669	99,00	99,00
1	SIMON 19 BRANCO MODULO CEBO 19800-30	049690	1,75	1,75

NAO ACEITAMOS DEVOLUCAO DE MERCADORIAS
 Condicao de Pagamento: 0001 - A VISTA

Origem: 000000-00

Totalizacao

Obs.:

.249.677/0006-59

Total Bruto:	583,84
Desconto...:	0,00
Acrescimo...:	0,00
Total Liq...:	583,84

SEMA MATERIAL

ELETRICO LTDA - EPP

MERCADORIA ENTREGUE E CONFERIDA

CLIENTE/RESPONSAVEL

AV. GETULIO VARGAS, Nº 4504
 CARMEIRINHOS - CEP: 35930-002
 JOAO MONLEVADE - MG.

ESTOQUE

Pag. 2 / 2 Data: 30/11/2022 Hora: 17:07 - DOCUMENTO JM 042407

Cliente : ROTARY CLUB DE JOAO MONLEVADE
 Endereco :
 Bairro :
 CNPJ/CPF :
 Vendedor : 0720- ALDIZIO DE ASSIS FRAGA

Cidade: Joao Monlevade
 Insc.Est :
 Ramal:

CodCli: 49783
 Compl.: -MG

Qtde.	Descricao	Codigo	Vlr.Unit	Vlr.Total
9	SIMON 19 BRANCO MODULO TOMADA 10A 19426-30 S/ TRAV	049701	7,90	71,10
3	SIMON 19 BRANCO MODULO TOMADA 20A 19427-30	049702	10,60	31,80
1	SIMON 20 BRANCO PLACA+SUP 4X2 3P HORIZ 20913-30	053719	3,60	3,60
5	SIMON SISTEMA X CAIXA SOBREPOR 19761-30	049692	4,70	23,50
3	SIMON SISTEMA X PLACA 2 POSTOS 19632-30	049691	2,30	6,90
3	SIMON SISTEMA X PLACA 1 POSTO 19631-30	049686	2,30	6,90
1	TIMER DIGITAL BIV	001459	98,00	98,00

NAO ACEITAMOS DEVOLUCAO DE MERCADORIAS
 Condicao de Pagamento: 0001 - A VISTA

Origem: 000000-00

Totalizacao

Obs.:

Total Bruto:	583,84
Desconto...:	0,00
Acrescimo...:	0,00
Total Liq...:	583,84

MERCADORIA ENTREGUE E CONFERIDA

CLIENTE/RESPONSAVEL

EXPEDICAO

ESTOQUE

62
Mauho

Rotary



CMDCA João Monlevade 2022

PROJETO "BARBERS"

COMPRA DE MESA DE REUNIÃO

Fornecedor	CNPJ	Data da proposta	Valor unitário	Valor Total
MAQTEC	17.622.259/0001 -77	06/12/22	776,00	776,00
SOUARTE	25.810.540/0001 -61	28/12/22	990,00	990,00
IDEAL MÓVEIS	20.550.091/0001 -46	29/12/22	1090,00	1.090,00

63
[Handwritten signature]

MAQTEC LTDA-EPP

MAQTEC

AV. WILSON ALVARENGA, 610 -
CARNEIRINHOS - CEP:35930-480 - JOAO
MONLEVADE - MG
TEL: (31)3851-4661
maqtecltda@gmail.com

DOCUMENTO AUXILIAR DA
NOTA FISCAL ELETRÔNICA

0 - ENTRADA
1 - SAÍDA 1
Nº 000009128 fl. 1 / 1
SÉRIE 001



CHAVE DE ACESSO

3122 1217 6222 5900 0177 5500 1000 0091 2811 5697 4974

Consulta de autenticidade no portal nacional da NF-e
www.nfe.fazenda.gov.br/portal
ou no site da Sefaz Autorizadora

PROTOCOLO DE AUTORIZAÇÃO DE USO

131225122037339

NATUREZA DE OPERAÇÃO

Venda de mercadoria adquirida ou recebida de terceiros

INSCRIÇÃO ESTADUAL

3623706260060

INSCRIÇÃO ESTADUAL DO SUBST. TRIB.

CNPJ / CPF

17.622.259/0001-77

DESTINATÁRIO / REMETENTE

NOME / RAZÃO SOCIAL

ROTARY CLUB DE JOAO MONLEVADE

CNPJ / CPF

18.266.098/0001-99

DATA DA EMISSÃO

22/12/2022

ENDEREÇO

R OLGA DEMETRIO, 579

BAIRRO / DISTRITO

MANGABEIRAS

CEP

35930-192

DATA SAÍDA / ENTRADA

22/12/2022

MUNICÍPIO

JOAO MONLEVADE

FONE / FAX

(31)98771-0084

UF

MG

INSCRIÇÃO ESTADUAL

HORA DA SAÍDA

17:43:00

FATURA

	NÚMERO	VALOR ORIGINAL	VALOR DESCONTO	VALOR LÍQUIDO
DADOS DA FATURA	000009128-31	776,00	0,00	776,00

DUPLICATAS

Nº DUPLICATA	VENC.	VALOR	Nº DUPLICATA	VENC.	VALOR	Nº DUPLICATA	VENC.	VALOR	Nº DUPLICATA	VENC.	VALOR
001	23/01/2023	776,00									

CÁLCULO DO IMPOSTO

BASE DE CÁLCULO DO ICMS	VALOR DO ICMS	BASE CÁLC. ICMS SUBST.	VALOR DO ICMS SUBST.	VALOR TOTAL DOS PRODUTOS	
0,00	0,00	0,00	0,00	776,00	
VALOR DO FRETE	VALOR DO SEGURO	DESCONTO	OUTRAS DESP. ACESS.	VALOR DO IPI	VALOR TOTAL DA NOTA
0,00	0,00	0,00	0,00	0,00	776,00

TRANSPORTADOR / VOLUMES TRANSPORTADOS

RAZÃO SOCIAL	FRETE POR CONTA	CÓDIGO ANTT	PLACA DO VEÍCULO	UF	CNPJ / CPF
	9 - SEM FRETE				
ENDEREÇO	MUNICÍPIO	UF	INSCRIÇÃO ESTADUAL		
QUANTIDADE	ESPÉCIE	MARCA	NUMERAÇÃO	PESO BRUTO	PESO LÍQUIDO
1					

DADOS DO PRODUTO / SERVIÇOS

CÓDIGO DO PROD. / SERV.	DESCRIÇÃO DO PRODUTO / SERVIÇO	NCM / SH	CSOSN	CFOP	UNID.	QUANT.	VALOR UNITÁRIO	VALOR DESCONTO	VALOR LÍQUIDO	BASE CÁLC. ICMS	VALOR I.C.M.S.	VALOR I.P.I.	ALÍQUOTAS ICMS	ALÍQUOTAS IPI
8511.4	MRTPT24-MESA REUN RETANG 2,40 PRATA PLUS CRISTAL	94033000	0400	5102	UN	1,00	776,00	0,00	776,00	0,00	0,00	0,00	0,00	0,00

ligar p/ cliente na hora que tiver indo p/ lá p/ ele abrir.

DADOS ADICIONAIS

INFORMAÇÕES COMPLEMENTARES

DOCUMENTO EMITIDO POR ME OU EPP OPTANTE PELO SIMPLES NACIONAL NAO GERA DIREITO A CREDITO FISCAL DO ICMS E IPI DAV: 0000003246 Trib aprox ___ Federal, ___ Estadual e ___ Municipal
Formas de Pagto.: A Prazo R\$ 776,00 MD-5: 533c2e0dacf518cbc399b87ae127314b

RESERVADO AO FISCO

64

DATA DE RECEBIMENTO IDENTIFICAÇÃO E ASSINATURA DO RECEBEDOR

IDENTIFICAÇÃO DO EMITENTE

MAQTEC LTDA-EPP

MAQTEC

AV. WILSON ALVARENGA, 610 -
 CARNEIRINHOS - CEP:35930-480 - JOAO
 MONLEVADE - MG
 TEL: (31)3851-4661
 maqtecltda@gmail.com

DANFE

DOCUMENTO AUXILIAR DA
 NOTA FISCAL ELETRÔNICA

0 - ENTRADA
 1 - SAÍDA
 Nº 000009128 fl. 1 / 1
 SÉRIE 001



CHAVE DE ACESSO

3122 1217 6222 5900 0177 5500 1000 0091 2811 5697 4974

Consulta de autenticidade no portal nacional da NF-e
 www.nfe.fazenda.gov.br/portal
 ou no site da Sefaz Autorizadora

NATUREZA DE OPERAÇÃO

Venda de mercadoria adquirida ou recebida de terceiros

PROTOCOLO DE AUTORIZAÇÃO DE USO

131225122037339

INSCRIÇÃO ESTADUAL

3623706260060

INSCRIÇÃO ESTADUAL DO SUBST. TRIB.

CNPJ / CPF

17.622.259/0001-77

DESTINATÁRIO / REMETENTE

NOME / RAZÃO SOCIAL

ROTARY CLUB DE JOAO MONLEVADE

CNPJ / CPF

18.266.098/0001-99

DATA DA EMISSÃO

22/12/2022

ENDEREÇO

R OLGA DEMETRIO, 579

BAIRRO / DISTRITO

MANGABEIRAS

CEP

35930-192

DATA SAÍDA / ENTRADA

22/12/2022

MUNICÍPIO

JOAO MONLEVADE

FONE / FAX

(31)98771-0084

UF

MG

INSCRIÇÃO ESTADUAL

HORA DA SAÍDA

17:43:00

FATURA

DADOS DA FATURA	NÚMERO	VALOR ORIGINAL	VALOR DESCONTO	VALOR LÍQUIDO
	000009128-31	776,00	0,00	776,00

DUPLICATAS

Nº DUPLICATA	VENC.	VALOR	Nº DUPLICATA	VENC.	VALOR	Nº DUPLICATA	VENC.	VALOR	Nº DUPLICATA	VENC.	VALOR
001	23/01/2023	776,00									

CÁLCULO DO IMPOSTO

BASE DE CÁLCULO DO ICMS	VALOR DO ICMS	BASE CALC. ICMS SUBST.	VALOR DO ICMS SUBST.	VALOR TOTAL DOS PRODUTOS	
0,00	0,00	0,00	0,00	776,00	
VALOR DO FRETE	VALOR DO SEGURO	DESCONTO	OUTRAS DESP. ACESS.	VALOR DO IPI	VALOR TOTAL DA NOTA
0,00	0,00	0,00	0,00	0,00	776,00

TRANSPORTADOR / VOLUMES TRANSPORTADOS

RAZÃO SOCIAL	FRETE POR CONTA	CÓDIGO ANTT	PLACA DO VEÍCULO	UF	CNPJ / CPF
	9 - SEM FRETE				
ENDEREÇO	MUNICÍPIO	UF	INSCRIÇÃO ESTADUAL		
QUANTIDADE	ESPECIE	MARCA	NUMERAÇÃO	PESO BRUTO	PESO LÍQUIDO
1					

DADOS DO PRODUTO / SERVIÇOS

CÓDIGO DO PROD. / SERV.	DESCRIÇÃO DO PRODUTO / SERVIÇO	NCM / SH	CSOSN	CFOP	UNID.	QUANT.	VALOR UNITÁRIO	VALOR DESCONTO	VALOR LÍQUIDO	BASE CÁLC. ICMS	VALOR I.C.M.S.	VALOR I.P.I.	ALÍQUOTAS ICMS	ALÍQUOTAS IPI
8511.4	M RTP24-MESA REUN RETANG 2,40 PRATA PLUS CRISTAL	94033000	0400	5102	UN	1,00	776,00	0,00	776,00	0,00	0,00	0,00	0,00	0,00

DADOS ADICIONAIS

INFORMAÇÕES COMPLEMENTARES	RESERVADO AO FISCO
DOCUMENTO EMITIDO POR ME OU EPP OPTANTE PELO SIMPLES NACIONAL NAO GERA DIREITO A CREDITO FISCAL DO ICMS E IPI DAV: 0000003246 Trib aprox ___ Federal, ___ Estadual e ___ Municipal Formas de Pagto.: A Prazo R\$ 776,00 MD-5: 533c2e0daf518cbc399b87ae127314b	



Comprovante de Pix enviado

Via Internet Banking CAIXA

Dados do pagador:

Nome: ROTARY CLUB DE JOAO MONLEVADE

CNPJ: 18.266.098/0001-99

Instituição: CAIXA ECONÔMICA FEDERAL

CPFs autorizadores: ***.148.406-**, ***.387.464-**

Dados do recebedor:

Nome: MAQTEC LTDA

CNPJ: 17.622.259/0001-77

Instituição: CAIXA ECONÔMICA FEDERAL

Dados da transação:

Valor: R\$ 776,00

Data/Hora: 22/12/2022 - 20:50:28

Descrição: Mesa do projeto Barbers

ID transação: E00360305202212222340248ba7250b8

Código da operação: 14001997038

Chave de Segurança: 0W7RK3CUYS53HWG4

Chave Pix: 17622259000177

Caso tenha dúvidas ou não reconheça esta transação, entre em contato com o Alô CAIXA e informe o ID da Transação presente neste comprovante.

Alô CAIXA: 0800 104 0104 Capitais e Regiões Metropolitanas: 4004 01 04

SAC CAIXA: 0800 726 0101

Ouvidoria: 0800 725 7474

Pessoas com Deficiência Auditiva: 0800 726 2492

Não importa o momento, a CAIXA está sempre com você. Para mais informações consulte a página www.caixa.gov.br/caixacomvoce/

MAQTEC

Mesa reunião retangular prata plus

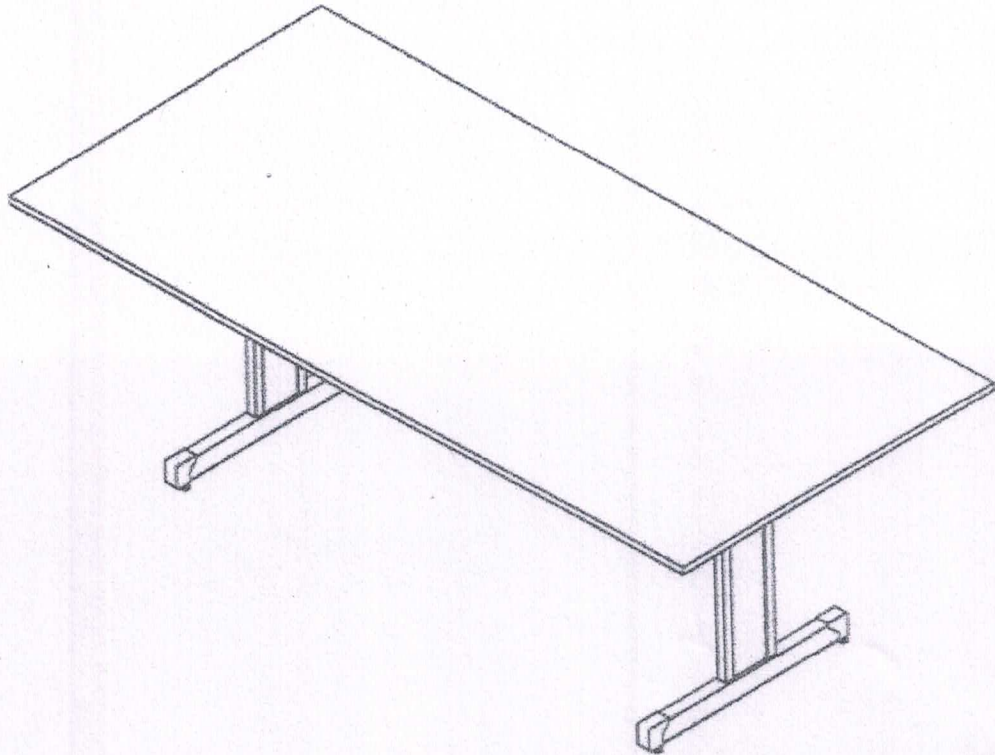

MRTP24

L 2,40 | P 0,90 | A 0,75

Especificações Técnicas

Tampo: 15mm

Matéria-prima: MDP

COR: CINZA CRISTAL

Valor a prazo: R\$ 863,00 -

Valor à vista: R\$ 776,00 -

- Produto a pronta entrega

17 622 259/0001-77

Maqtec Ltda - ME

Av. Wilson Alvarenga, 610

Carneirinhos - CEP 35.930-000

João Monlevade - MG

67
[Handwritten signature]

SOUARTÊ

ORÇAMENTO MESA

MESA DE REUNIÕES KAPPESBERG 2,20M -

VALOR À VISTA: R\$990,00 -

VALOR A PRAZO: R\$1.100,00 -

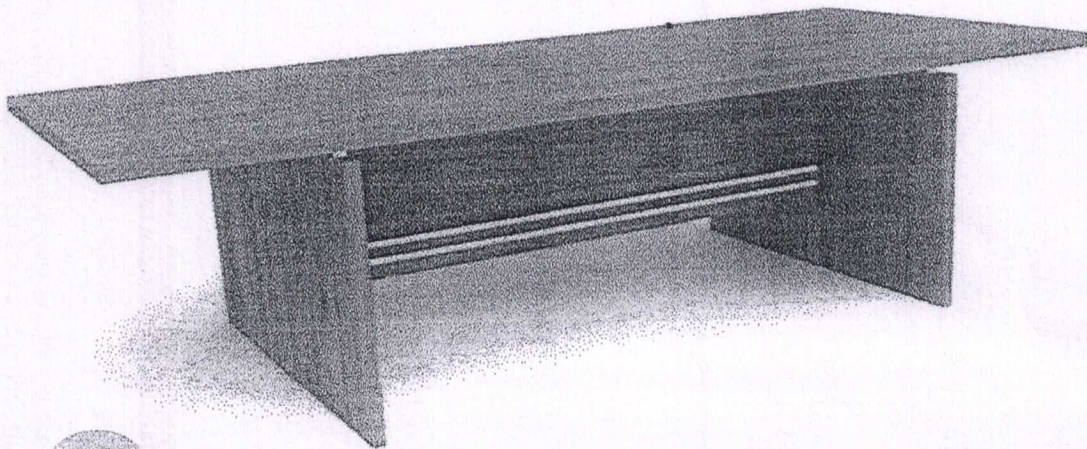

Bela Vista de Minas, 08 de dezembro de 2022. -

Geraldo de Souza Filho Eireli-EPP
CNPJ: 25.810.540/0001-61



Rua Ricardo Leite, 45 e 92
Carneirinhos - João Monlevade - MG

Nº Ordem

CPF: _____

Nome: Restory Clube

End.: _____

Bairro: _____

Cidade: _____

D. Nasc.: ____/____/____ Mãe: _____

Tel.: 3851 4780 Natália

QTDE	DESCRIÇÃO DAS MERCADORIAS	PREÇO
01	musa p/ alumínio long 2,40 cm p/ 202	
	1895,00 q	
	→ material mop / pi mop	
01	musa alumínio long 2,00 cm p/ 202 pi mop	
	preço 0,90 altura 0,75	
	1090,00 q	
	material mop	

Local de Entrega: _____

1ª	____/____/20	R\$	_____	<input type="checkbox"/> Dinheiro
2ª	____/____/20	R\$	_____	<input type="checkbox"/> Cartão
3ª	____/____/20	R\$	_____	<input type="checkbox"/> Cheque
4ª	____/____/20	R\$	_____	<input type="checkbox"/> Financeira
5ª	____/____/20	R\$	_____	<input type="checkbox"/> Promissória
TOTAL		R\$	_____	

Declaro estar de acordo com as condições acima

07/12/2022

Data

Comprador

Natália
Vendedor

69
Natália

Rotary



CMDCA João Monlevade 2022

PROJETO "BARBERS"

COMPRA DE CADEIRAS DE REUNIÃO

Fornecedor	CNPJ	Data da proposta	Valor unitário	Valor Total
MOVEIS MIL	19.198.142/0001 -33	07/12/22	125,00	1.000,00
MAQTEC	17.622.259/0001 -77	06/12/22	157,00	1.254,00
BH MÓVEIS	25.983.164/0001 -77	06/12/22	187,00	1.496,00

1
A handwritten signature in blue ink, possibly reading "C. M. Silva", with a stylized flourish extending from the end.



Comprovante de Pix enviado

Via Internet Banking CAIXA

Dados do pagador:

Nome: ROTARY CLUB DE JOAO MONLEVADE

CNPJ: 18.266.098/0001-99

Instituição: CAIXA ECONÔMICA FEDERAL

CPFs autorizadores: ***.148.406-**, ***.387.464-**

Dados do recebedor:

Nome: MOVEIS MIL PARA ESC LTDA

CNPJ: 19.198.142/0001-33

Instituição: ITAÚ UNIBANCO S.A.

Dados da transação:

Valor: R\$ 1.000,00

Data/Hora: 30/12/2022 - 10:14:24

Descrição: Cadeiras Barbers

ID transação: E0036030520221230130264d93cd12a3

Código da operação: 14154914427

Chave de Segurança: JW2X1Z8A4SPLEX90

Chave Pix: 19198142000133

Caso tenha dúvidas ou não reconheça esta transação, entre em contato com o Alô CAIXA e informe o ID da Transação presente neste comprovante.

Alô CAIXA: 0800 104 0104 Capitais e Regiões Metropolitanas: 4004 01 04

SAC CAIXA: 0800 726 0101

Ouvidoria: 0800 725 7474

Pessoas com Deficiência Auditiva: 0800 726 2492

Não importa o momento, a CAIXA está sempre com você. Para mais informações consulte a página www.caixa.gov.br/caixacomvoce/

(71)
A. A. A. A. A.

Recebemos de MÓVEIS MIL PARA ESCRITORIO LTDA os produtos constantes na Nota Fiscal indicada ao lado. Destinatário: ROTARY CLUB JOAO MONLEVADE - Rua Olga Demetrio, 579 - Mangabeiras - Joao Monlevade/MG		Data de Emissão	30/12/2022	NFe N° 000005963 Série 001
Data de Recebimento	Identificação e Assinatura do Recebedor	Valor Total da Nota	1.000,00	

<p align="center">MÓVEIS MIL</p> <p align="center">MÓVEIS PARA ESCRITÓRIO (31) 3463-1212</p> <p>MOVEIS MIL PARA ESCRITORIO LTDA - MOVEIS MIL Avenida SILVIANO BRANDAO, 1000 - - FLORESTA 31015-254 - Belo Horizonte - MG - Fone/Fax: 31 3463 1212</p>	<p>DANFE Documento Auxiliar da Nota Fiscal Eletrônica</p> <p>Saída: 1 Entrada: 0 N 000005963 Série 001 Folha 1/1</p>	<p>Controle do Fisco</p> 
	<p>Chave de Acesso</p> <p align="center">3122 1219 1981 4200 0133 5500 1000 0059 6313 7210 9562</p> <p align="center">Consulta de autenticidade do portal nacional da NFe www.nfe.fazenda.gov.br/portal ou no site da Sefaz autorizadora</p>	

Natureza de Operação	Venda a vista	Protocolo de Autorização	131225133713915 - 30/12/2022 - 10:03:13
Inscrição Estadual	0620164160050	Inscrição Estadual Sub. Tributária	
		CNPJ/CPF	19.198.142/0001-33

Destinatário / Remetente			
Nome/Razão Social	ROTARY CLUB JOAO MONLEVADE	CNPJ/CPF	18.266.098/0001-99
Endereço	Rua Olga Demetrio, 579 -	Bairro/Distrito	Mangabeiras
		CEP	35930-192
Município	Joao Monlevade	Fone	36 1987 7100 r.
		UF	MG
		Inscrição Estadual	
		Data de Emissão	30/12/2022
		Data Saída/ Entrada	30/12/2022
		Hora Saída/Entrada	10:01:00

N° da duplicata	Vencimento	Valor	N° da duplicata	Vencimento	Valor	N° da duplicata	Vencimento	Valor	N° da duplicata	Vencimento	Valor	N° da duplicata	Vencimento	Valor
001	30/12/2022	1.000,00												

Base de Cálculo do ICMS	0,00	Valor do ICMS	0,00	Base Cálculo do ICMS Subs.	0,00	Valor do ICMS Subs.	0,00	Valor Aprox. dos Trib. (IBPT)	336,50	Valor Total dos Produtos	1.000,00
Valor do Frete	0,00	Valor do Seguro	0,00	Desconto	0,00	Out. Desp. Acessor.	0,00	Valor do IPI	0,00	Valor Deson.	0,00
										Valor Total da Nota	1.000,00

Transportador / Volumes Transportados			
Razão Social		Frete por Conta	1-Destinatário(FOB)
		Código ANTT	
Endereço		Placa Veículo	
		UF	
		Inscrição Estadual	
Quantidade	Espécie	Marca	Numeração
			Peso Bruto
			Peso Líquido

Cód. Prod.	Descrição dos Produtos	NCM/SH	CST CSOSN	CFOP	Med.	Quantidade	Vir. Unitário	Vir. Desconto	Vir. Total	BC Icms	Vir. Icms	Vir. IPI	ALIQ. %		Vir Aprox dos Trib.
													ICMS	IPI	
824	ITALIA - EST. CADEIRA FX	94039900	0102	5102	UN	8,0000	125,0000	0,00	1.000,00	0,00	0,00	0,00	0,00		336,50

Dados Adicionais	
Informações Complementares	Informações Adicionais do Fisco
I-DOC. EMITIDO P/ME OU EPP OPTANTE P/SIMPLES NACIONAL	
II-NAO GERA DIREITO A CREDITO FISCAL DE IPI	
Trib Aprox. R\$ 156,50 Fed - R\$ 180,00 Est - R\$ 0,00 Mun / Fonte:IBPT/empresome 33EAB0	

72
[Assinatura]

MOVEIS MIL PARA ESCRITÓRIO LTDA.

Av. Silviano Brandão, 1000 - Floresta - CEP: 31015-254 - BH - MG
(31) 3463-1212 • 3461-9596 • 98799-7618 ☎

www.moveismilbh.com.br • moveismilbh@moveismilbh.com.br

ORÇAMENTO

Data: 28 / 12 / 22

Cliente: ROTARY CLUB 3040 MONLEVADÉ

End.: _____ Bairro: _____

Cidade: _____ Estado: _____ CEP: _____ Tel.: _____

E-mail: _____ Cel.: 987710084

CNPJ/CPF: 18.266.098/0001-99 Insc. Est.: _____

Condições: TED OU PIX Frete: PRÓPRIO

QUANT.	MERCADORIAS	PREÇO UNIT.	PREÇO TOTAL
08	CADEIRA FIXA COMPACT PLUS PRETA	125,00	1.000,00

19.198.142/0001-33

MOVEIS MIL PARA ESCRITÓRIO LTDA

Av. Silviano Brandão, 1000
Floresta - CEP 31015-254

BELO HORIZONTE - MG

Paulo
VENDEDOR

Maurício
COMPRADOR

TOTAL R\$

1.000,00

73
Paulo

MAQTEC

CADEIRA FIXA 4 PÉS

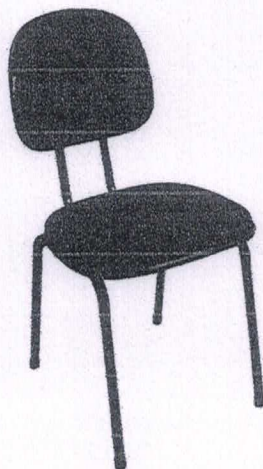

Valor a prazo: R\$ 169,00

Valor à vista: R\$ 157,00

07 DE DEZEMBRO DE 2022 -

JOÃO MONLEVADE - MG

17 622 259/0001-77

Maqtec Ltda - ME

Av. Wilson Alvaranga, 610

Carneirinhos - CEP 35.930-000

João Monlevade - MG

74
[Handwritten signature]

BH MÓVEIS PARA ESCRITORIO LTDA

AV. SILVIANO BRANDÃO, 359 - B. SAGRADA FAMILIA

BELO HORIZONTE / MG - CEP 31030525

CNPJ- 25.983.164/0001-07

FONE : (31) 3444-8302

EMAIL: valdo@bhmoveis.com.br

HOME PAGE : www.bhmoveis.com.br

BH MÓVEIS
PARA ESCRITÓRIO

ORÇAMENTO

À (Ao) :
ROTARY CLUB JOÃO MONLEVADE

ENDEREÇO:



CNPJ:

CONTATO: Mauricio

Email: mauricio1.soares@hotmail.com

I. E:

FONE: (31)98771-0084

EM	QTD.	DESCRIÇÃO	VL. UNIT.	VL. TOTAL
1	8	 Cadeira fixa pé palito mod. Secretária estofada tecido liso.	197,00	1.576,00
2	8	 Cadeira fixa em polipropileno linha BIT.	187,00	1.496,00
				0,00
				0,00
				0,00
				0,00
				0,00
				0,00
TOTAL DA PROPOSTA :				

PRAZO DE ENTREGA : 10 DIAS

FRETE: FOB

FORMA DE PAGAMENTO: À VISTA

VALIDADE: 10 DIAS

VENDEDOR : Valdo Silva

BELO HORIZONTE, 28 DE DEZEMBRO DE 2022. •

BH MÓVEIS PARA ESCRITORIO LTDA

(Handwritten signature and initials)



(31) 3422-1616 | 98487-4840
 real@realmoveisescritorio.com.br
 www.realmoveisescritorio.com.br

Av. Silviano Brandão, 1110
 Bairro Sagrada Família - Cep 31015-254
 Belo Horizonte - MG

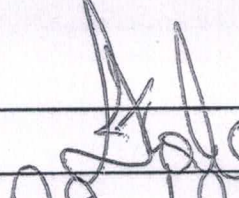
_____ 

 DATA: 28/12/22

MÓVEIS PARA ESCRITÓRIO

NOME: Pietro Henrique doação Ambrósio
 ENDEREÇO: R. Celso Ametrio, 579
 CIDADE: João Ambrósio ESTADO: MG CEP: 35930-190
 EMAIL: _____ CONTATO: 3198472-0084
 CNPJ/CPF: 28.266.098/0001-99 INSC. ESTADUAL: _____
 OBS: _____

QUANT.	DISCRIMINAÇÃO:	PREÇO UNITÁRIO:	PREÇO TOTAL:
08	cadeiras polipropileno realplast	R\$ 72,37	R\$ 579,00
TOTAL R\$:			R\$ 439,00

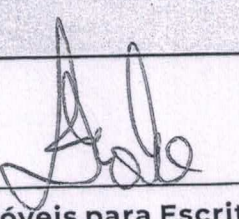
 Real Móveis para Escritório 

Assinatura

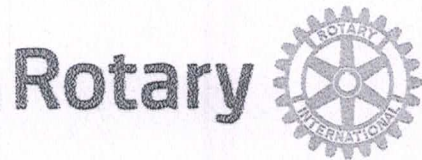

Rotary

CMDCA

João Monlevade 2022

PROJETO "BARBERS"

COMPRA DE ARMÁRIO

Fornecedor	CNPJ	Data da proposta	Valor unitário	Valor Total
CODISMAQ	19.497.668/0001 -14	06/01/23	655,00	655,00
JL RIBEIRO COM. EQUIP.	31.027.343/0001 -73	28/12/22	660,00	660,00
MÓVEIS MIL	19.198.142/0001 -33	29/12/22	870,00	870,00

A handwritten signature in blue ink, appearing to be "DPP/ho", with a circled number "77" above it.

Recebemos de CODISMAQ COMERCIO EMPREENDIMENTOS LTDA os produtos constantes na Nota Fiscal indicada ao lado. Destinatário: ROTARY CLUB DE JOAO MONLEVADE - Rua OLGA DEMETRIO, 579 - MANGABEIRAS - Joao Monlevade/MG		Data de Emissão	09/01/2023	NFe N°	000006756
Data de Recebimento	Identificação e Assinatura do Recebedor	Valor Total da Nota	655,00	Série	001

 <p>CODISMAQ COMERCIO EMPREENDIMENTOS LTDA - CODISMAQ - Avenida WILSON ALVARENGA, 1060 - - CARNEIRINHOS 35930-001 - Joao Monlevade - MG - Fone/Fax: 31 3851 3993</p>	<p align="center">DANFE Documento Auxiliar da Nota Fiscal Eletrônica</p> <p>Saída: 1 Entrada: 0 N° 000006756 Série 001 Folha 1/1</p>	<p>Controle do Fisco</p> 
		<p>Chave de Acesso</p> <p>3123 0119 4976 6800 0114 5500 1000 0067 5614 5445 7707</p> <p>Consulta de autenticidade do portal nacional da Nfe www.nfe.fazenda.gov.br/portal ou no site da Sefaz autorizadora</p>
<p>Natureza de Operação</p> <p>Venda a prazo</p>		<p>Protocolo de Autorização</p> <p>131235148117649 - 09/01/2023 - 15:30:53</p>
<p>Inscrição Estadual</p> <p>3622192560070</p>	<p>Inscrição Estadual Sub. Tributária</p>	<p>CNPJ/CPF</p> <p>19.497.668/0001-14</p>

Destinatário / Remetente			CNPJ/CPF		Data de Emissão	
Nome/Razão Social			18.266.098/0001-99		09/01/2023	
ROTAARY CLUB DE JOAO MONLEVADE						
Endereço		Bairro/Distrito		CEP		Data Saída/Entrada
Rua OLGA DEMETRIO, 579 -		MANGABEIRAS		35930-000		09/01/2023
Município		UF		Inscrição Estadual		Hora Saída/Entrada
Joao Monlevade		MG				15:18:00

№ da duplicata	Vencimento	Valor	№ da duplicata	Vencimento	Valor	№ da duplicata	Vencimento	Valor	№ da duplicata	Vencimento	Valor
001	16/01/2023	655,00									

Base de Cálculo do ICMS		Valor do ICMS		Base Calc. do ICMS Subs.		Valor do ICMS Subs.		Valor Aprox. dos Trib. (IBPT)		Valor Total dos Produtos	
0,00		0,00		0,00		0,00		220,41		655,00	
Valor do Frete		Valor do Seguro		Desconto		Out. Desp. Acessor.		Valor do IPI		Valor Total da Nota	
0,00		0,00		0,00		0,00		0,00		655,00	

Transportador / Volumes Transportados			Frete por Conta		Código ANTT		Placa Veículo		UF		CNPJ/CPF	
Razão Social			9-Sem Transporte									
Endereço			Município		UF		Inscrição Estadual					
Quantidade			Especie		Marca		Numeração		Peso Bruto		Peso Líquido	

Cód. Prod.	Descrição dos Produtos	NCM/SH	CST	CSOSN	CFOP	Med.	Quantidade	Vlr. Unitário	Vlr. Desconto	Vlr. Total	GC ICMS	Vlr. ICMS	Vlr. IPI	ALIQ. %		Vlr. Aprox. dos Trib.
														ICMS	IPI	
289	ARMARIO PANDIN SECRETARIA BAIXO	94033000	0102	5102	UN		1,0000	655,0000	0,00	655,00	0,00	0,00	0,00	0,00		220,41

Dados Adicionais						Informações Adicionais do Fisco					
<p>Informações Complementares</p> <p>I-DOC.EMITIDO P/ME OU EPP OPTANTE P/SIMPLES NACIONAL</p> <p>II-NAO GERA DIREITO A CREDITO FISCAL DE IPI</p> <p>Trib Aprox. R\$ 102,51 Fed - R\$ 117,90 Est - R\$ 0,00 Mun / Fonte:IBPT/empresome 3E8D48</p> <p>PERMITE APROVEITAMENTO DO CREDITO DE ICMS NO VALOR DE R\$17,95, CORRESPONDENTE A ALIQUOTA DE 2,74%, NOS TERMOS DO ART.23 DA LEI COMPLEMENTAR N 123, DE 2006</p>											

78
Machos



Comprovante de Pix enviado

Via Internet Banking CAIXA

Dados do pagador:

Nome: ROTARY CLUB DE JOAO MONLEVADE

CNPJ: 18.266.098/0001-99

Instituição: CAIXA ECONÔMICA FEDERAL

CPFs autorizadores: ***.148.406-**, ***.387.464-**

Dados do recebedor:

Nome: CODISMAQ COMERCIO EMPREENDIMENTOS LTDA

CNPJ: 19.497.668/0001-14

Instituição: BANCO DO BRASIL S.A.

Dados da transação:

Valor: R\$ 655,00

Data/Hora: 09/01/2023 - 18:27:23

Descrição: Armario para o Projeto Barbers NF 6756

ID transação: E0036030520230109212286fccefb97d

Código da operação: 14386529486

Chave de Segurança: G7MSUUFY2Y4GHSP6

Chave Pix: 19497668000114

Caso tenha dúvidas ou não reconheça esta transação, entre em contato com o Alô CAIXA e informe o ID da Transação presente neste comprovante.

Alô CAIXA: 0800 104 0104 Capitais e Regiões Metropolitanas: 4004 01 04

SAC CAIXA: 0800 726 0101

Ouvidoria: 0800 725 7474

Pessoas com Deficiência Auditiva: 0800 726 2492

Não importa o momento, a CAIXA está sempre com você. Para mais informações consulte a página www.caixa.gov.br/caixacomvoce/

79
Mello



Ao
Rotary Clube
Att. Sr. Mauricio

Informamos nossos preços e condições p/ o fornecimento do seguinte:

01 armario aço Pandin secretária baixo med-Alt-842XLar-800XProf-400 mm cristal-R\$655,00.

Prazo de entrega imediato

Cond. Pagamento: A vista

Atenciosamente,

João Monlevade, 06 de Janeiro de 2023.

[19.497.658/0001-14]
João Monlevade
Codismao Comercio Empreendimentos Ltda.
Rua Joaquim Ferreira, 23
Cameirinhos - CEP 35.930-195
João Monlevade - MG

João Monlevade

Maurício

De: JL Ribeiro <joao.tjinfo@gmail.com>
Enviado em: quarta-feira, 28 de dezembro de 2022 15:14
Para: mauricio1.soares@hotmail.com
Assunto: Proposta - Armário de aço

Prezado, boa tarde!

Conforme solicitado pelo Sr. Maurício Soares Filho (tel. 31 98771-0084), em representação do Rotary Club de João Monlevade, associação inscrita no CNPJ sob o nº 18.266.098/0001-99, segue proposta.

JL Ribeiro Comércio e Manutenção de Móveis Novos e Usados, inscrita no CNPJ sob o nº 31.027.343/0001-73, apresenta proposta referente a 1 (um) armário de aço, novo, secretária, medidas 1mX90cmX40cm, chapa 26, valor unitário de R\$660,00 (seiscentos e sessenta reais), à vista.

Total: R\$660,00 (seiscentos e sessenta reais), à vista.

Essa proposta tem validade de 7 (sete) dias úteis.

Permanecemos à disposição,

Atenciosamente,

J.L. RIBEIRO COM. M.EQUIP.E

AV SILVANO BRANDAO, 1720
HORTO
C.P. 31015-015 - Belo Horizonte - MG
TEL. FAX. (31) 3234-3876

JOÃO LUIZ RIBEIRO
+55 (31) 97120-8008
Antônio C A Ribeiro
+55(31)98748-5718

81
Maurício

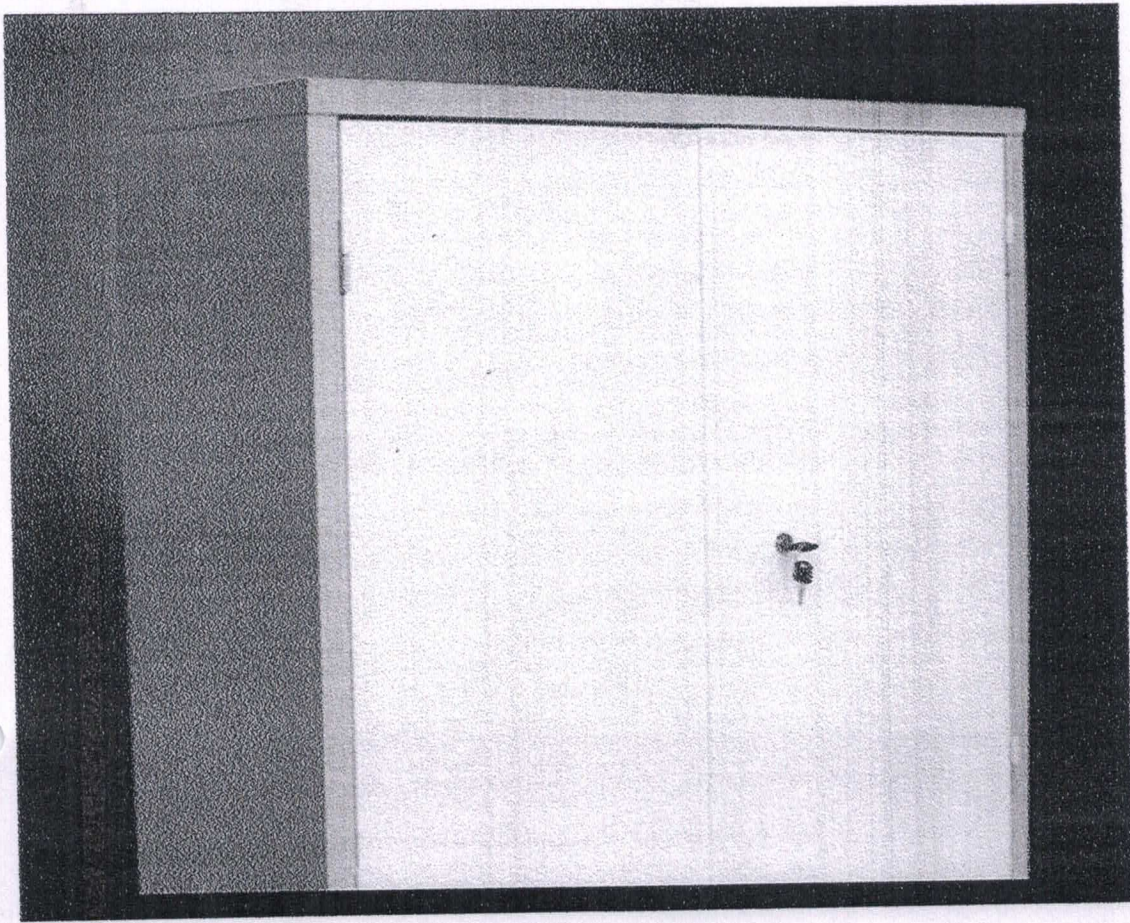

82
Muller

MÓVEIS MIL PARA ESCRITÓRIO LTDA.

Av. Silviano Brandão, 1000 • Floresta • CEP: 31015-254 • BH • MG

(31) 3463-1212 • 3461- 9596 • 98799-7618

www.moveismilbh.com.br • moveismilbh@moveismilbh.com.br

OBRAMENSA

Data: 29 / 12 / 2012

Cliente: ROTARY CLUB JOÃO MARQUES VIANA

End.: _____ Bairro: _____

Cidade: _____ Estado: _____ CEP: _____ Tel.: _____

E-mail: _____ Cel.: 98799-0084

CNPJ/CPF: B-2.66.098/0001-99 Insc. Est.: _____

Condições: 100 DIV PTX Frete: PAGO

QUANT.	MERCADORIAS	PREÇO UNIT.	PREÇO TOTAL
01	ARMÁRIO. BASTAO 3 PORTAS e CHAVES. NOVO/NOVO		
	armário/pto. 129 x 0,41 x 0,75cm		870,00

19.198.142/0001-33

MÓVEIS MIL PARA ESCRITÓRIO LTDA.

Av. Silviano Brandão, 1000
Floresta - CEP 31015-254

BELO HORIZONTE - MG

PALLO
VENDEDOR

COMPRADOR

TOTAL R\$ - 870,00

83
Pallu

N O T A EXPLICATIVA Nº 7

Informamos que durante a compra do micro-ondas e do bebedouro, referentes às Notas Fiscais Nº 000.387.364 e Nº 000.387.316, ambas com data de emissão em 18/01/2023, nas LOJAS DULAR foi fornecido o número do Pix do gerente da loja, no qual foi realizada a transferência. Tal fato se deveu a problemas momentâneos no sistema da loja.

Em função do ocorrido, solicitamos uma declaração de que as notas foram quitadas, não havendo dívidas em nome do Rotary Club de João Monlevade. Ver anexo.

João Monlevade, 20 de fevereiro de 2023.

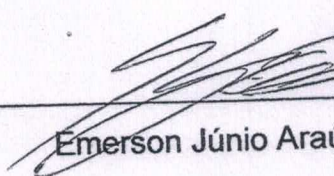
Emerson Júnio Araújo Barbosa

Presidente da OSC
João Monlevade - MG



84
M. A. L.

DECLARAÇÃO

Declaramos, para os devidos fins, que os produtos adquiridos pelo ROTARY CLUB DE JOÃO MONLEVADE, referentes às Notas Fiscais Nº 000.387.364 e Nº 000.387.316, ambas com data de emissão em 18/01/2023, foram, devidamente, quitados, não havendo nenhuma pendência ou dívida nas LOJAS DULAR, em nome da instituição.

As transferências direcionadas ao nosso gerente, Nelson Geraldo Nunes, se deveram a dificuldades momentâneas em nosso sistema, tendo sido, normalmente realizados, os pagamentos à nossa loja.

João Monlevade, 16/02/2023

01.740.432/0004-44

I. Est. 317.344622-03-80

COMERCIAL PENA
E LOPES LTDA

Pq Sete de Setembro. 27

Carneirinhos - CEP 35.930-006

João Monlevade - MG

GERENTE - LOJAS DULAR MONLEVADE

NOME:

Jucinora Xavier Araújo

85

Rotary



CMDCA

João Monlevade 2022

PROJETO "BARBERS"

COMPRA DE MICRO-ONDAS

Fornecedor	CNPJ	Data da proposta	Valor unitário	Valor Total
LOJAS DULAR	01.740.432/0004 -44	05/01/23	599,00	599,00
MAGAZINE LUIZA	47.960.950/0444 -12	05/01/23	599,90	599,90
CASAS BAHIA	33.041.260/1327 -45	06/01/23	599,00	599,00

A handwritten signature in blue ink, located in the bottom right corner of the page. The signature appears to be "86" followed by a stylized name.



COMERCIAL PENA E LOPES LTDA -

AVENIDA HEMATITA, 731
DISTRITO INDUSTRIAL - ITABIRA - MG
CEP: 35903-051 - Telefone: (44)30462334

Documento Auxiliar da Nota Fiscal Eletrônica

0 - ENTRADA 1 - SAÍDA

Nº 000.387.316
Série 001
Folha 1/1



CHAVE DE ACESSO
3123 0101 7404 3200 2064 5500 1000 3873 1610 0631 4702

Consulta de autenticidade no portal da NF-e
www.nfe.fazenda.gov.br/portal ou no site da SEFAZ Autenticadora

PROTOCOLO DE AUTORIZAÇÃO DE USO
131235164738650 18/01/2023 11:54:56

NATUREZA DA OPERAÇÃO
Venda de mercadoria adquirida ou recebida de terceiro
INSCRIÇÃO ESTADUAL
3173446221867
INSCRIÇÃO ESTADUAL DO SUBSTITUTO TRIBUTÁRIO
CNPJ
01.740.432/0020-64

DESTINATÁRIO / REMETENTE
NOME / RAZÃO SOCIAL
ROTARY CLUB DE JOAO MONLEVADE
CNPJ / CPF
18.266.098/0001-99
DATA DA EMISSÃO
18/01/2023
ENDERECO
R OLGA DEMETRIO, 579
BAIRRO / DISTRITO
MANGABEIRAS
CEP
35930-192
DATA DA SAÍDA
18/01/2023
MUNICIPIO
JOAO MONLEVADE
UF
MG
TELEFONE / FAX
(31)987710084
INSCRIÇÃO ESTADUAL
HORA DA SAÍDA

CÁLCULO DO IMPOSTO
TOTAL APROX DOS TRIBUTOS
280,99
BASE DE CÁLCULO DO ICMS
599,00
VALOR DO ICMS
107,82
BASE DE CÁLCULO DO ICMS SUBSTITUIÇÃO
0,00
VALOR DO ICMS SUBSTITUIÇÃO
0,00
VALOR TOTAL DOS PRODUTOS
599,00
VALOR DO FRETE
0,00
VALOR DO SEGURO
0,00
DESCONTO
0,00
OUTRAS DESPESAS ACESSÓRIAS
0,00
VALOR DO IPI
0,00
VALOR TOTAL DA NOTA
599,00

TRANSPORTADOR / VOLUMES TRANSPORTADOS
NOME / RAZÃO SOCIAL
COMERCIAL PENA E LOPES LTDA
FRETE POR CONTA
0 - REMETENTE
CÓDIGO ANTT
PLACA DO VEÍCULO
UF
CNPJ / CPF
01.740.432/0001-00
ENDERECO
AVENIDA HEMATITA, 731 - DISTRITO INDUSTRIAL
MUNICIPIO
ITABIRA
UF
MG
INSCRIÇÃO ESTADUAL
3173446220046
QUANTIDADE
1
ESPECIE
MARCA
NUMERAÇÃO
PESO BRUTO
11,40
PESO LÍQUIDO
11,10

Table with columns: CÓDIGO PRODUTO, DESCRIÇÃO DO PRODUTO / SERVIÇO, NCM/SH, CST, CFOP, UNID., QUANTIDADE, VALOR UNITÁRIO, VALOR DESCONTO, VALOR TOTAL, BASE DE CÁLC. ICMS, VALOR ICMS, VALOR IPI, ALÍQUOTA % ICMS, IPI, VALOR APROX TRIBUTOS. Row 1: 19545.13.1, FORNO MICR. ELECTROLUX MTO30 23977 BRANCO 110V, 85165000, 000, 5102, Un, 1,00, 599,00, 0, 599,00, 599,00, 107,82, 0,00, 18,00, 0,00, 280,99.

CÁLCULO DO ISSQN
INSCRIÇÃO MUNICIPAL
VALOR TOTAL DOS SERVIÇOS
0,00
BASE DE CÁLCULO DO ISSQN
0,00
VALOR TOTAL DO ISSQN
0,00

DADOS ADICIONAIS
INFORMAÇÕES COMPLEMENTARES
Operação Contratada no âmbito do comércio eletrônico ou de telemarketing, nos termos do RET n 45.000004677-82
TOTAL APROX. DE TRIB. (Fonte: IBPT): Municipais - R\$0,00 / Estaduais - R\$0,00 / Federais - R\$280,99
Cliente: ROTARY CLUB DE JOAO MONLEVADE / Vendedor: VANESSA RODRIGUES DE OLIVEIRA TEIXEIRAS (752)
Processo: 5363 / Processo Mestre: 9600
Filial: 20 / Pedidos(s): 2318309
Meio de Ppto.: Dinheiro (A prazo) = R\$599,00
Pedido Site: 493583. Respon.Recebim.: ROTARY CLUB DE JOAO MONLEVADE Valor aprox. tributos R\$: 280,99

RESERVADO AO FISCO

18/01/2023

Handwritten signature and number 87



Comprovante de Pix enviado

Via Internet Banking CAIXA

Dados do pagador:

Nome: ROTARY CLUB DE JOAO MONLEVADE
CNPJ: 18.266.098/0001-99
Instituição: CAIXA ECONÔMICA FEDERAL
CPFs autorizadores: ***.387.464-**, ***.148.406-**

Dados do recebedor:

Nome: Nelson Geraldo Nunes
CPF: ***.081.786-**
Instituição: NU PAGAMENTOS S.A.

Dados da transação:

Valor: R\$ 599,00
Data/Hora: 18/01/2023 - 06:50:22
Descrição: Micro ondas para o projeto Barbers
ID transação: E00360305202301180943e8e1418c59f
Código da operação: 14563025241
Chave de Segurança: V2EL7A63LPSX76SZ
Chave Pix: +5531987296436

Caso tenha dúvidas ou não reconheça esta transação, entre em contato com o Alô CAIXA e informe o ID da
Transação presente neste comprovante.

Alô CAIXA: 0800 104 0104 Capitais e Regiões Metropolitanas: 4004 01 04
SAC CAIXA: 0800 726 0101
Ouvidoria: 0800 725 7474
Pessoas com Deficiência Auditiva: 0800 726 2492

Não importa o momento, a CAIXA está sempre com você. Para mais informações consulte a página
www.caixa.gov.br/caixacomvoce/

88
M. M. M.



ORÇAMENTO:

João Monlevade, 05 de Janeiro de 2023 ✓

PRODUTO	QUANTIDADE	VALOR UNITARIO	VALOR TOTAL
19545- FORNO MICR. ELECTROLUX MTO30	01 ✓	599,00	599,00 ✓
TOTAL			599,00

CNPJ: 01740432/0004-44

TELEFONE: (31) 991409903

Vendedora: Vanessa Teixeiras

Lojas Dular João Monlevade

01.740.432/0004-44
I. Est. 317.344622-03-80
COMERCIAL PENA
E LOPES LTDA
Pg Seta de Setembro, 27
Carnetinhos - CEP 35.900-006
João Monlevade-MG

89
Vanessa

ORÇAMENTO MAGAZINE LUIZA

PRODUTO:
MICRO-ONDAS===R\$599,90 2021

VENDEDOR===EDLAINE 31(920001545) [47.960.950/0444-12]

MAGAZINE LUIZA S/A
Rua Getúlio Vargas, 1465
B. Carneiro CEP 35.930-003

[JOÃO EDLAINE/LUIZA S/A]

90
Muller

Orçamento loja Casas Bahia Shopping Boulevard

01 Microondas Midea MRAS2 com função Eco 20 L

Valor: R\$ 599,00

Vendedor: Elisa

33.041.260/1327-45

INSCR. 0020803480002

VIA VAREJO S/A

R. dos Andradas, 3080 Loja 1058/1059

Bairro: Santa Efigênia - CEP: 30260-070

BELO HORIZONTE - MG

91
[Handwritten signature]

Rotary



CMDCA

João Monlevade 2022

PROJETO "BARBERS"

COMPRA DE BEBEDOURO

Fornecedor	CNPJ	Data da proposta	Valor unitário	Valor Total
LOJAS DULAR	01.740.432/0004 -44	05/01/23	499,00	499,00
LEROY MERLIN	01.438.784/0021 -40	16/01/23	599,90	599,90
SOFT MONLEVADE	16.530.026/0002 -62	31/12/22	1.185,00	1.185,00

92
MPP



COMERCIAL PENA E LOPES LTDA

AVENIDA HEMATITA, 731
DISTRITO INDUSTRIAL - ITABIRA - MG
CEP: 35903-051 - Telefone: (44)30462334

Documento Auxiliar da Nota Fiscal Eletrônica

0 - ENTRADA
1 - SAÍDA

1

Nº 000.387.364
Série 001
Folha 1/1



CHAVE DE ACESSO

3123 0101 7404 3200 2064 5500 1000 3873 6410 0631 5650

Consulta de autenticidade no portal da NF-e
www.nfe.fazenda.gov.br/portal ou no site da SEFAZ Autenticadora

PROTOCOLO DE AUTORIZAÇÃO DE USO

131235165223418 18/01/2023 15:52:28

NATUREZA DA OPERAÇÃO

Venda de mercadoria adquirida ou recebida de terceiros

INSCRIÇÃO ESTADUAL
3173446221867

INSCRIÇÃO ESTADUAL DO SUBSTITUTO TRIBUTÁRIO

CNPJ
01.740.432/0020-64

DESTINATÁRIO / REMETENTE

NOME / RAZÃO SOCIAL ROTARY CLUB DE JOAO MONLEVADE		CNPJ / CPF 18.266.098/0001-99	DATA DA EMISSÃO 18/01/2023
ENDEREÇO R OLGA DEMETRIO, 579		BAIRRO / DISTRITO MANGABEIRAS	CEP 35930-192
MUNICÍPIO JOAO MONLEVADE	UF MG	TELEFONE / FAX (31)987710084	INSCRIÇÃO ESTADUAL
			HORA DA SAÍDA

CÁLCULO DO IMPOSTO

TOTAL APROX DOS TRIBUTOS	133,48	BASE DE CÁLCULO DO ICMS	499,00	VALOR DO ICMS	89,82	BASE DE CÁLCULO DO ICMS SUBSTITUIÇÃO	0,00	VALOR DO ICMS SUBSTITUIÇÃO	0,00	VALOR TOTAL DOS PRODUTOS	499,00
VALOR DO FRETE	0,00	VALOR DO SEGURO	0,00	DESCONTO	0,00	OUTRAS DESPESAS ACESSÓRIAS	0,00	VALOR DO IPI	0,00	VALOR TOTAL DA NOTA	499,00

TRANSPORTADOR / VOLUMES TRANSPORTADOS

NOME / RAZÃO SOCIAL COMERCIAL PENA E LOPES LTDA		FRETE POR CONTA 0 - REMETENTE	CÓDIGO ANTT	PLACA DO VEÍCULO	UF	CNPJ / CPF 01.740.432/0001-00
ENDEREÇO AVENIDA HEMATITA, 731 - DISTRITO INDUSTRIAL		MUNICÍPIO ITABIRA	UF MG	INSCRIÇÃO ESTADUAL 3173446220046		
QUANTIDADE	ESPECIE	MARCA	NUMERAÇÃO	PESO BRUTO	6,40	PESO LÍQUIDO
1						5,25

DADOS DOS PRODUTOS / SERVIÇOS

CÓDIGO PRODUTO	DESCRIÇÃO DO PRODUTO / SERVIÇO	NCM/SH	CST	CFOP	UNID.	QUANTIDADE	VALOR UNITÁRIO	VALOR DESCONTO	VALOR TOTAL	BASE DE CÁLC. ICMS	VALOR ICMS	VALOR IPI	ALÍQUOTA %		VALOR APROX TRIBUTOS
													ICMS	IPI	
14998.3169.3	PURIFICADOR COLORMAQ ELETRONICO CPUELSAGEN GRAFITO BIVOLT Valor aprox. tributos R\$: 133,48	84212100	000	5102	Un	1,00	499,00	0	499,00	499,00	89,82	0,00	18,00	0,00	133,48

CÁLCULO DO ISSQN

INSCRIÇÃO MUNICIPAL	VALOR TOTAL DOS SERVIÇOS	0,00	BASE DE CÁLCULO DO ISSQN	0,00	VALOR TOTAL DO ISSQN	0,00
---------------------	--------------------------	------	--------------------------	------	----------------------	------

DADOS ADICIONAIS

INFORMAÇÕES COMPLEMENTARES
Operação Contratada no âmbito do comércio eletrônico ou de telemarketing, nos termos do RET n 45.000004677-82

TOTAL APROX. DE TRIB. (Fonte: IBPT): Municipais - R\$0,00 / Estaduais - R\$0,00 / Federais - R\$133,48
 Cliente: ROTARY CLUB DE JOAO MONLEVADE / Vendedor: VANESSA RODRIGUES DE OLIVEIRA TEIXEIRAS (752)
 Processo: 5363 / Processo Mestre: 9500
 Filial: 20 / Pedido(s): 2319780
 Meio de Pagto.: Dinheiro (A prazo) = R\$499,00
 Pedido Site: 493746, Respon.Recebm.: ROTARY CLUB DE JOAO MONLEVADE Valor aprox. tributos R\$: 133,48

RESERVADO AO FISCO

93
A. A. A. A.



Comprovante de Pix enviado

Via Internet Banking CAIXA

Dados do pagador:

Nome: ROTARY CLUB DE JOAO MONLEVADE

CNPJ: 18.266.098/0001-99

Instituição: CAIXA ECONÔMICA FEDERAL

CPFs autorizadores: ***.148.406-**, ***.387.464-**

Dados do recebedor:

Nome: Nelson Geraldo Nunes

CPF: ***.081.786-**

Instituição: NU PAGAMENTOS S.A.

Dados da transação:

Valor: R\$ 499,00

Data/Hora: 18/01/2023 - 14:57:41

Descrição: BEBEDOURO PARA O PROJETO BARBERS

ID transação: E0036030520230118175246ec5880a62

Código da operação: 14574345539

Chave de Segurança: T90GVT81AE45VU6G

Chave Pix: +5531987296436

Caso tenha dúvidas ou não reconheça esta transação, entre em contato com o Alô CAIXA e informe o ID da Transação presente neste comprovante.

Alô CAIXA: 0800 104 0104 Capitais e Regiões Metropolitanas: 4004 01 04

SAC CAIXA: 0800 726 0101

Ouvidoria: 0800 725 7474

Pessoas com Deficiência Auditiva: 0800 726 2492

Não importa o momento, a CAIXA está sempre com você. Para mais informações consulte a página www.caixa.gov.br/caixacomvoce/



ORÇAMENTO:

João Monlevade, 05 de Janeiro de 2023

PRODUTO	QUANTIDADE	VALOR UNITARIO	VALOR TOTAL
14998- PURIFICADOR COLORMAQ ELETRONICO	01	499,00	499,00
TOTAL			499,00

CNPJ: 01740432/0004-44

TELEFONE: (31) 991409903

Vendedora: Vanessa Teixeira

Lojas Dular João Monlevade

01.740.432/0004-44
L. EST. 317.34422-03-80
COMERCIAL PENA
E LOPES LTDA
Pg Selo de Setembro, 27
Carmelinos - CEP 35.300-000
João Monlevade - MG

95
[Handwritten signature]



Buscar



Notificações



Carrinho



RAYSSA ...



sair

Menu

Buscar Pedidos

Convite Com Você

Buscar

Orçamento : 1751103301 - Válido de: 16/01/2023 até: 15/02/2023

Canal: Loja Loja: LOJA BH NORTE

Cliente: ROTARY CLUB DE JOAO MONLEVADE

Status:

ABERTO

Justificativa:

Adicionar ocorrência

Ver historico

Origem da venda: STORE

Caixa

Filial de Saída: 0036-LOJA BH NORTE - 16/01/2023 - 5 kg



Purificador de Água Natural e Gelada CPB34 Bivolt Branco
Consul

Cód. do Produto: 89820773

Seção: 08 - ENCANAMENTO

1,0 un

1 un / 5 kg

R\$ 599,90 / un

8 un em Belo Horizonte

Status:

Faturado:

Reembolsado:

Devolvido:

[Ver Documentos Vinculados](#)

Fl.Estoque : 0036-LOJA BH NORTE

TP.Dep :

TP.Frete :

Buscar produtos

Total do item: R\$ **599,90**

Não recuperado

Converter para Pedido

Valor do orçamento:	R\$ 599,90
Total de Descontos:	- R\$ 0,00
Frete:	+ R\$ 0,00
Total a Pagar:	R\$ 599,90 MSV:

Endereço Entrega

Rua Olga Demétrio, 579 Mangabeiras - João Monlevade - MG - CEP: 35930192 -

Endereço Cobrança

Rua Olga Demétrio, 579 Mangabeiras - João Monlevade - MG - CEP: 35930192 -

« Voltar

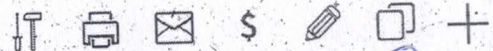

Frete:
R\$ 0,00

Total a Pagar:
R\$ 599,90

Peso Total:
5 kg

97
Mulher



Soft
monlevade

Rotery Club de João Monlevade

@softmonlevade

PURIFICADORES SOFT STAR

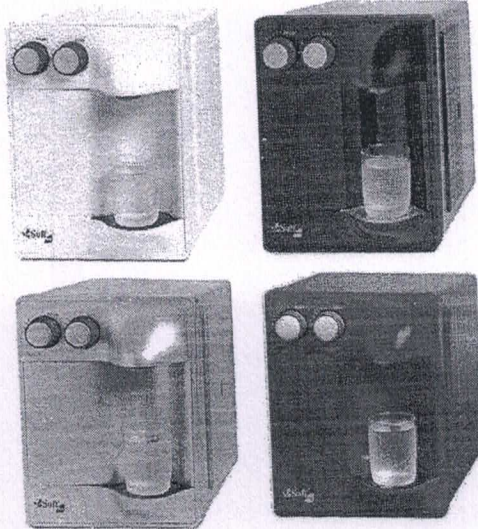

Especificações do modelo:

Dimensões:

- altura: 39,5 cm
- largura: 30,5 cm
- profundidade: 37,0 cm

Armazenamento de água gelada: 2 litros.

Água gelada suficiente para atender: 15 pessoas/ hora.

Temperatura média da saída de água: 8°C

Vida útil estimada do elemento filtrante: 9 a 12 meses

Tensão: 127V OU 220V-60HZ

Consumo: 85W

Capacidade de refrigeração: 2 l/h com ambiente a 32°C e água a 27°C

Temperatura mín/ máx de

trabalho: 5° C a 42° C.

Pressão mínima e máxima da rede hidráulica: 3 a 40 mca metros de coluna de água (0,029 a 0,392 MPa).

Quant.	Condições de pagamento	Valor Unit.	Valor Total
01	A vista / Depósito em conta	1.185,00R\$	R\$1.185,00

Instalação a cargo do comprador, sendo necessário que tenha um ponto elétrico e hidráulico aparente e desobstruído. Nas instalações hidráulicas com pressão superior a 40 metros de coluna de água (água da rua), será necessária a instalação de válvula reguladora de pressão - Produto vendido separadamente (R\$ 120,00).

Entrega imediata após a confirmação pela Soft Monlevade Ltda

Disponível em 4 cores: Branco R\$ 1.185,00 Valor à vista/ depósito em conta
Prata, Preto, Cereja R\$ 1.226,00 Valor à vista/ depósito em conta

Atenciosamente,

Validade do orçamento:

31/12/23

Mitória Aparecida

16 530 026 / 0002 -621

SOFT MONLEVADE LTDA.

AV. GENTIL BICALHO, N° 326 - LOJA 02

CARNEIRINHOS CEP 35930-478

JOÃO MONLEVADE MG

Rotary



CMDCA
João Monlevade 2022

PROJETO "BARBERS"

COMPRA DE TV DE 43"

Fornecedor	CNPJ	Data da proposta	Valor unitário	Valor Total
PONTO FRIO	33.041.260/0373 -27	22/12/22	1.799,00	1.799,00
MAGAZINE LUIZA	47.960.950/0444 -12	22/12/22	1.799,00	1.799,00
LOJAS DULAR	01.740.432/0004 -44	22/12/22	2.099,00	2.099,00

99
[Handwritten signature]

João Monlevade 14 de Fevereiro de 2023

Declaração sobre prazo de entrega de produto, comprado na Via Varejo S/A

Para depósito em cheque, boleto bancário e depósito em conta, o prazo é de 10 dias, após a entrega tendo sido realizada. Comprovada a compensação é autorizado a emissão de nota e entrega do produto.

Para TED e DOC, o depósito deve ocorrer somente na conta Itau:
Favorecido: Via Varejo S/A
Banco: 341
Agência: 0018
Conta Corrente: 51133-7

33 041 260/0373-27
Insc. 362.337.676-4744
Via Varejo S/A.
Av. Getúlio Vargas, 4767
Carmemópolis CEP 35.300.003
João Monlevade — MG

100
[Handwritten signature]

N O T A E X P L I C A T I V A N º 8

Informamos que durante a compra da TV de 43", realizada no dia 22/12/23, constatamos que a loja vencedora da concorrência não fornecia o número do Pix ou conta para pagamento. O pagamento com transferência bancária era feito via pix, através da leitura de um QR Code pelo celular. A opção de boleto de pagamento levaria a um prazo médio de 10 dias para a entrega do produto, conforme declaração da loja, em anexo.

As aulas na semana após o Natal seriam normais, mas estávamos com dificuldades de conseguir modelos para treinamento de corte, em função do período desfavorável. Precisávamos da entrega imediata da TV, para servir de apoio às aulas com o auxílio da internet. Por este motivo, fizemos o pagamento no cartão pessoal, para posterior ressarcimento.

Devido a dificuldades com a transação bancária, incluindo devolução de transferência pelo banco, a efetivação da transferência e regularização do pagamento somente ocorreu, em 31/01/2023.

Constatamos, ainda, que o CNPJ da Nota Fiscal era diferente do CNPJ do pagamento. Por este motivo, anexamos o Índice cadastral do CNPJ de recebimento, confirmando pertencer ao grupo Via S/A, da Loja Ponto Frio.

João Monlevade, 20 de fevereiro de 2023.



Emerson Júnio Araújo Barbosa
Presidente da OSC
João Monlevade - MG



Comprovante de Inscrição e de Situação Cadastral

Cidadão,

Confira os dados de Identificação da Pessoa Jurídica e, se houver qualquer divergência, providencie junto à RFB a sua atualização cadastral.

A informação sobre o porte que consta neste comprovante é a declarada pelo contribuinte.

REPÚBLICA FEDERATIVA DO BRASIL	
CADASTRO NACIONAL DA PESSOA JURÍDICA	
NÚMERO DE INSCRIÇÃO 33.041.260/0652-00 MATRIZ	COMPROVANTE DE INSCRIÇÃO E DE SITUAÇÃO CADASTRAL
DATA DE ABERTURA 07/08/2008	
NOME EMPRESARIAL VIA S.A.	
TÍTULO DO ESTABELECIMENTO (NOME DE FANTASIA) *****	PORTE DEMAIS
CÓDIGO E DESCRIÇÃO DA ATIVIDADE ECONÔMICA PRINCIPAL 47.53-9-00 - Comércio varejista especializado de eletrodomésticos e equipamentos de áudio e vídeo	
CÓDIGO E DESCRIÇÃO DAS ATIVIDADES ECONÔMICAS SECUNDÁRIAS 46.19-2-00 - Representantes comerciais e agentes do comércio de mercadorias em geral não especializado 47.13-0-04 - Lojas de departamentos ou magazines, exceto lojas francas (Duty free) 47.44-0-02 - Comércio varejista de madeira e artefatos 47.89-0-99 - Comércio varejista de outros produtos não especificados anteriormente 52.11-7-99 - Depósitos de mercadorias para terceiros, exceto armazéns gerais e guarda-móveis 52.12-5-00 - Carga e descarga 66.19-3-02 - Correspondentes de instituições financeiras 73.19-0-02 - Promoção de vendas 74.90-1-04 - Atividades de intermediação e agenciamento de serviços e negócios em geral, exceto imobiliários 82.91-1-00 - Atividades de cobranças e informações cadastrais	
CÓDIGO E DESCRIÇÃO DA NATUREZA JURÍDICA 204-6 - Sociedade Anônima Aberta	
LOGRADOURO AV REBOUCAS	NÚMERO 3970
	COMPLEMENTO ANDAR 28
CEP 05.402-918	BARRIO/DISTRITO PINHEIROS
	MUNICÍPIO SAO PAULO
	UF SP
ENDEREÇO ELETRÔNICO SETORFISCAL.CSC@VIAVAREJO.COM.BR	
TELEFONE (11) 4225-6555	
ENTE FEDERATIVO RESPONSÁVEL (EFR) *****	
SITUAÇÃO CADASTRAL ATIVA	DATA DA SITUAÇÃO CADASTRAL 07/08/2008
MOTIVO DE SITUAÇÃO CADASTRAL	
SITUAÇÃO ESPECIAL *****	DATA DA SITUAÇÃO ESPECIAL *****

Aprovado pela Instrução Normativa RFB nº 1.863, de 27 de dezembro de 2018.

Emitido no dia 16/02/2023 às 15:39:28 (data e hora de Brasília).

Página: 1/1

CONSULTAR QSA

VOLTAR

IMPRIMIR

A RFB agradece a sua visita. Para informações sobre política de privacidade e uso, [clique aqui](#).

102



IDENTIFICAÇÃO DO EMITENTE
Filial Emi.: 0374

DANFE
Documento Auxiliar de Nota Fiscal Eletrônica



VIA S/A

AV. GETULIO VARGAS 4767
CARNEIRINHOS
MG 35930-002

Nº 000054491

SÉRIE
FOLHA: 01/01

3122 1233 0412 6003 7327 5500 0000 0544 9111 2165 9176

Consulta de autenticidade no portal nacional da NF-e
www.nfe.fazenda.gov.br/portal ou no site da Sefaz Autorizadora

NATUREZA DA OPERAÇÃO

VENDA MERCAD. SUBST. TRIB. A VISTA

INSCRIÇÃO ESTADUAL DO SUBST. TRIBUT.

CNPJ/CPF

131225121954221 22/12/2022 17:01:51

DESTINATÁRIO / REMETENTE
NOME / RAZÃO SOCIAL

ROTARY CLUB DE JOAO MONLEVADE

COMPLEMENTO

CNPJ/CPF

18.266.098/0001-99 22/12/2022

ENDEREÇO

R OLGA DEMETRIO

NÚMERO 579

MUNICÍPIO JOAO MONLEVADE

UF MG

FONE / FAX

35930-192 22/12/2022
HORA ENTRADA/SAÍDA
16:59

BARRIO / DISTRITO

MANGABEIRAS

VALOR DO ICMS

0,00

DESCONTO

0,00

BASE DE CÁLCULO DO ICMS SUBSTITUIÇÃO

0,00

VALOR DO ICMS SUBSTITUIÇÃO

0,00

VALOR TOTAL DOS PRODUTOS 1.799,00

VALOR TOTAL DA NOTA 1.799,00

TRANSPORTADOR / VOLUMES TRANSPORTADOS
NOME / RAZÃO SOCIAL

REMETENTE

VALOR DO FRETE

0,00

OUTRAS DESPESAS ACESSÓRIAS

0,00

VALOR TOTAL DO IPI

0,00

VALOR TOTAL DA NOTA 1.799,00

ENDEREÇO

01

ESPÉCIE

01

COMPLEMENTO

BAIRRO / DISTRITO

NÚMERO **

VALOR TOTAL DA NOTA 1.799,00

VALOR TOTAL DA NOTA 1.799,00

QUANTIDADE

01

DESCRISÇÃO DOS PRODUTOS / SERVIÇOS

TV 43" AOC ROKU TV FHD 43S5195/78G

VALOR UNITÁRIO

1.799,0000

VALOR TOTAL

1.799,00

VALOR TOTAL DA NOTA 1.799,00

VALOR TOTAL DA NOTA 1.799,00

DADOS DOS PRODUTOS / SERVIÇOS

CÓDIGO PRODUTO

001-004643461

DESCRISÇÃO DOS PRODUTOS / SERVIÇOS

TV 43" AOC ROKU TV FHD 43S5195/78G

QUANTIDADE

1,00000

VALOR UNITÁRIO

1.799,0000

VALOR TOTAL DA NOTA 1.799,00

VALOR TOTAL DA NOTA 1.799,00

CM/SH

85287200

CST: CFOP UF-ID

460 5405 PC

VALOR TOTAL

1.799,00

VALOR UNITÁRIO

1.799,0000

VALOR TOTAL DA NOTA 1.799,00

VALOR TOTAL DA NOTA 1.799,00

CÁLCULO DO ISSQN

INSCRIÇÃO MUNICIPAL

VALOR TOTAL DOS SERVIÇOS

BASE DE CÁLCULO DO ISSQN

VALOR DO ISSQN

VALOR TOTAL DA NOTA 1.799,00

VALOR TOTAL DA NOTA 1.799,00

DADOS ADICIONAIS

INFORMAÇÕES COMPLEMENTARES

FILIAL VENDA: 0374 N. PEDIDO: 245063322

VALOR VENDEDOR: 157961

RESERVADO AO FISCO

VALOR DO ISSQN

VALOR TOTAL DA NOTA 1.799,00

VALOR TOTAL DA NOTA 1.799,00

NUM. SEQUENCIAL: 0374/4506332-2 ICMS REC. POR SUBST. TRIB. CONF. ANEXO XV, PARTE 2, 21, ITEM 70.0, RICMS/MG T

rib aprox R\$: 160,11 Federal e 323,82 Estadual Fonte: IBPT Produto fabricado conforme o processo produti

vo basico, Portaria Interministerial: Item 01 N. 186/2017

Continue comprando em www.pontofrio.com.br - MD-5: PDVMULTISKILL

RECEBEMOS DE VIA S/A
DATA DE RECEBIMENTO

IDENTIFICAÇÃO E ASSINATURA DO RECEBEDOR

OS PRODUTOS E/OU SERVIÇOS CONSTANTES DA NOTA FISCAL ELETRÔNICA INDICADA AO LADO

NF-e Filial Emi.: 0374
Dt. Emis.: 22/12/2022

Nº 000054491 SÉRIE

103



VIAVAREJO
VIA S/A
AV. GETULIO VARGAS, 4767, CARNEIRINHOS,
JOAO MONLEVADE, MG, 35930002

CNPJ 33.041.260/0373-27
IE 3623376764744
IM

22/12/2022 16:57:30 COO:083122
COMPROVANTE DE PIX
1ª VIA

Valor do pagamento R\$: 1.799,00



CELEP
ID PAG : 20221222-002103741680000-017039
DATA : 22.12.22-16:57:31
Codigo operacao:
E9040088820221222195808001688863
Valor da compra: R\$ 1799,00

Autorizado mediante QR Code

Scope controle: 12210937025



1240374001722122208312280216331100

EPSON TM-T88V Printer Device Service LJ:0374 PDU:17
22/12/2022 16:59:12 2022.064



VIAVAREJO
VIA S/A
AV. GETULIO VARGAS, 4767, CARNEIRINHOS,
JOAO MONLEVADE, MG, 35930002

CNPJ 33.041.260/0373-27
IE 3623376764744
IM

22/12/2022 16:59:19 COO:083123

Ola, foi muito bom atende-lo e sua opiniao e muito importante para nos, em breve voce ira receber um e-mail ou SMS para avaliar o nosso atendimento!

SUA COMPRA ESTA CONCORRENDO AO PIX DE MILHAO*!
Compras acima de R\$ 100 reais, ja vale numero da sorte!
Atualize agora seu cadastro com e-mail e telefones corretos para garantir que voce recebera os numeros da sorte para participar do sorteio em Janeiro 2023.
Fale com o vendedor!

*Promocao autorizada pelo Ministerio da Economia/SEAE, consulte descricao, valor dos premios, periodo e condicoes de participacao, regulamento completo e outras informacoes no site www.ponto.com.br/pixdemilhao.

EPSON TM-T88V Printer Device Service LJ:0374 PDU:17
22/12/2022 16:59:19 2022.064



VIAVAREJO
VIA S/A
AV. GETULIO VARGAS, 4767, CARNEIRINHOS,
JOAO MONLEVADE, MG, 35930002

CNPJ 33.041.260/0373-27
IE 3623376764744
IM

22/12/2022 16:59:15 COO:083120
COMPROVANTE NAO FISCAL

001 RECEBIMENTO 1.799,00
TOTAL R\$ 1.799,00
PIX 1.799,00

REC06: V.VISTA ENTREGA 21-05025346
PU:245063322 DAC:JZ08
O PONTO FRIO nao se responsabiliza pelo servico de montagem e/ou instalacao de produto realizada por terceiros, bem como por problemas causados por montagem ou reparo em desacordo com o manual de instrucoes.

EPSON TM-T88V Printer Device Service LJ:0374 PDU:17
22/12/2022 16:59:15 2022.064



VIAVAREJO
VIA S/A
AV. GETULIO VARGAS, 4767, CARNEIRINHOS,
JOAO MONLEVADE, MG, 35930002

CNPJ 33.041.260/0373-27
IE 3623376764744
IM

22/12/2022 16:59:15 COO:083121
RELATORIO GERENCIAL

Nome: ROTARY CLUB DE JOAO MONLEVADE
Num. PU : 245063322
VENDA A VISTA
FORMA DE PAGAMENTO
PIX 1.799,00
Endereco: R OLGA DEMETRIO 579
Comple.: Bairro: MANGABEIRAS
C.E.P. : 35930192 - Mun.: JOAO MONLEVADE - MG
Tipo Da Mercadoria: PADRAO
Codigo da Mercadoria: 004643461 - Qtd: 0001
Descricao: TV 43" AOC ROKU TV FHD 43S5195/78G

EPSON TM-T88V Printer Device Service LJ:0374 PDU:17
22/12/2022 16:59:15 2022.064

104
22/12/2022



VIAVAREJO
VIA S/A
AV. GETULIO VARGAS, 4767, CARNEIRINHOS,
JOAO MONLEVADE, NG. 35930002

CNPJ 33.041.260/0373-27
IE 362337674744

COO:083120

22/12/2022 16:59:15 COMPROVANTE NAO FISCAL

001 RECEBIMENTO 1.799,00
TOTAL R\$ 1.799,00

PIX 21-05025346

RECIBO: U LISTA ENTREGA
PO: 245063322 Doc: 1283
O PONTO FRIJO nao se responsabiliza pelo
servico de montagem e/ou instalacao de produtos
realizado por terceiros, bem como por problemas
causados por montagem ou reparo em
conformidade com o Manual de Instrucoes.

LJ:0374 POU:17
2022.064

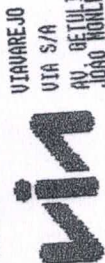

VIAVAREJO
VIA S/A
AV. GETULIO VARGAS, 4767, CARNEIRINHOS,
JOAO MONLEVADE, NG. 35930002

CNPJ 33.041.260/0373-27
IE 362337674744

COO:083121

22/12/2022 16:59:15 RELATORIO GERENCIAL

Nome: ROTARY CLUB DE JOAO MONLEVADE

NUM. PU: 245063322
VENDA A VISTA
FORMA DE PAGAMENTO 1.799,00
5/3
Endereco: R OLGA BENEDITO BAIXO: MONLEVADE - MG
Cidade: JOAO MONLEVADE - MG
CNPJ: 33.041.260/0373-27
Tipo de Mercadoria: PADRÃO
Codigo de Mercadoria: 004643461 - Qtd: 0001
Descrição: 10 43º AOC ROKU TV FHD 4355195/766

EPSON TM-180U Printer Device Service
22/12/2022 16:59:15 LJ:0374 POU:17
2022.064



VIAVAREJO
VIA S/A
AV. GETULIO VARGAS, 4767, CARNEIRINHOS,
JOAO MONLEVADE, NG. 35930002

CNPJ 33.041.260/0373-27
IE 362337674744

COO:083122

22/12/2022 16:57:30 COMPROVANTE DE PIX

1.799,00

Valor do pagamento R\$:



CELEBR
ID PAG: 20221222-002103741680000-017039
DATA: 22.12.22-16:57:31
Codigo operacao: 5940008820221222195608001688863
Valor da compra: R\$ 1799,00

Autorizado mediante QR Code

Scope controle: 12210937025



1240374001722122208312280216331100

LJ:0374 POU:17
2022.064

EPSON TM-180U Printer Device Service
22/12/2022 16:59:12



VIAVAREJO
VIA S/A
AV. GETULIO VARGAS, 4767, CARNEIRINHOS,
JOAO MONLEVADE, NG. 35930002

CNPJ 33.041.260/0373-27
IE 362337674744

COO:083123

22/12/2022 16:59:19

01a, foi muito boa atende-lo e sua opiniao e muito importante para nos, em breve voce ira receber um e-mail ou SMS para avaliar o nosso atendimento!

SUA COMPRA ESTA CONCORRENDO AO PIX DE MILHAOS!
Compras acima de R\$ 100 reais, ja vai o numero da sortea
Atualize agora seu cadastro com e-mail e telefones
corretos para garantir que voce recebera os numeros da
sortea para participar da sortea em Janeiro 2023.
FABE com o vendedor!

*Promocao autorizada pelo Ministerio da Economia/SEAE,
consulte descricao, valor dos premios, periodo e outras
condicoes de participacao, regulamento completo e outras
informacoes no site www.ponto.com.br/PIXdeMilhao.

LJ:0374 POU:17
2022.064

EPSON TM-180U Printer Device Service
22/12/2022 16:59:19

108
[Handwritten signature]



Comprovante do Pagamento

22/12/2022 - 16:58:59

Valor pago
R\$ 1.799,00

Identificação do pagamento
00021037401701703920221222

Forma de pagamento
Ag 2289 CC 1000462-4

Valor original
R\$ 1.799,00

Dados do recebedor

Para
VIA S A

Chave
86826027-487a-41c3-bea5-9e2476648f5d

CNPJ
33.041.260/0652-90

Instituição
ITAU UNIBANCO S.A.

Dados do pagador

De
MAURICIO SOARES FILHO

CPF
*****.645.646-****

Instituição
BCO SANTANDER (BRASIL) S.A.

Comprovante do Pagamento

1/2

Data e hora da transação
22/12/2022 - 16:58:59

ID/Transação
E9040088820221222195808001688863

Código de autenticação
B1C34056DAE802B56881539

Central de Atendimento Santander

4004-3535 (Capitais e Regiões Metropolitanas)

0800-702-3535 (Demais Localidades)

SAC 0800-762-7777

Ouvidoria 0800-726-0332

Comprovante do Pagamento

2/2

107
D. P. P. P. P.



Comprovante de Pix enviado

Via Internet Banking CAIXA

Dados do pagador:

Nome: ROTARY CLUB DE JOAO MONLEVADE

CNPJ: 18.266.098/0001-99

Instituição: CAIXA ECONÔMICA FEDERAL

CPFs autorizadores: ***.148.406-**, ***.387.464-**

Dados do recebedor:

Nome: MAURICIO SOARES FILHO

CPF: ***.645.646-**

Instituição: BCO SANTANDER (BRASIL) S.A.

Dados da transação:

Valor: R\$ 1.799,00

Data/Hora: 31/01/2023 - 19:38:22

Descrição: RESSARCIMENTO DE PAGAMENTO FEITO NO PONTO FRIO COMPRA DE TV 43

ID transação: E00360305202301312231c0d7a0280d6

Código da operação: 14869680660

Chave de Segurança: RH1TUP5Z06AUH71R

Chave Pix: 21964564620

Caso tenha dúvidas ou não reconheça esta transação, entre em contato com o Alô CAIXA e informe o ID da Transação presente neste comprovante.

Alô CAIXA: 0800 104 0104 Capitais e Regiões Metropolitanas: 4004 01 04

SAC CAIXA: 0800 726 0101

Ouvidoria: 0800 725 7474

Pessoas com Deficiência Auditiva: 0800 726 2492

Não importa o momento, a CAIXA está sempre com você. Para mais informações consulte a página www.caixa.gov.br/caixacomvoce/

108
Maurício



Autorização de Pix

Via Internet Banking CAIXA

Atenção: Esta transação somente será finalizada após a assinatura de todos os representantes legais da conta. Consulte o menu "Transações", opção "Pendentes - Aguardando Validação".

Dados do pagador:

Nome: ROTARY CLUB DE JOAO MONLEVADE

CNPJ: 18.266.098/0001-99

Instituição: CAIXA ECONÔMICA FEDERAL

Dados do recebedor:

Nome: MAURICIO SOARES FILHO

CPF: ***.645.646-**

Instituição: BCO SANTANDER (BRASIL) S.A.

Dados da transação:

Valor: R\$ 1.799,00

Data/Hora: 24/12/2022 - 13:45:24

Descrição: Ressarcimento pagamento TV, comprada para o projeto NFS4491, feito na conta particular de Mauricio Soares Filho.

ID transação: E003603052022122416447c6436fcab1

Chave Pix: 21964564620

Mensagem: Transacao passivel de cobranca de tarifa apos autorizacao do ultimo representante.

Caso tenha dúvidas ou não reconheça esta transação, entre em contato com o Alô CAIXA e informe o ID da Transação presente neste comprovante.

Alô CAIXA: 0800 104 0104 Capitais e Regiões Metropolitanas: 4004 01 04

SAC CAIXA: 0800 726 0101

Ouvidoria: 0800 725 7474

Pessoas com Deficiência Auditiva: 0800 726 2492

Não importa o momento, a CAIXA está sempre com você. Para mais informações consulte a página www.caixa.gov.br/caixacomvoce/

109
Mauricio



Comprovante de transferência eletrônica disponível

Via Internet Banking CAIXA

Tipo de TED:	TED para terceiros
Conta origem:	0607 / 003 / 00005871-2
Tipo de conta:	01 - Conta Corrente
Tipo de pessoa:	JURÍDICA
Nome:	ROTARY CLUB DE JOAO MONLEVADE
CPF/CNPJ:	18.266.098/0001-99

Banco:	033 - BCO SANTANDER (BRASIL) S.A. 0000000 - 90400888
Tipo de conta:	01 - Conta Corrente
Conta destino:	2289 / 00000000462-4
Tipo de pessoa:	FÍSICA
Nome:	MAURICIO SOARES FILHO
CPF/CNPJ:	219.645.646-20
Valor:	R\$ 1.799,00
Valor da tarifa:	R\$ 11,00
Finalidade:	10 - Crédito em Conta
Identificação da operação:	RESSARCIMENTO PAG NFS4491
Histórico:	RESSARCIMENTO DO PAGAMENTO TV 43, NF 54491, FEITO NA CONTA PARTICULAR POR DIFICULDADES DE TRANSFERENCIA BANCARIA.

Data de débito:	06/01/2023
Data / Hora da operação:	06/01/2023 11:22:24

Código da operação:	00133100
Chave de segurança:	X1FMYKNQWGHW043Q

DEBITO REALIZADO COM SUCESSO. A PREVISAO DO CREDITO NA CONTA DESTINO E DE 60 MINUTOS.

Operação realizada com sucesso conforme as informações fornecidas pelo cliente.

Autorizo a CAIXA a debitar o valor da tarifa vigente de TED na data agendada.

SAC CAIXA: 0800 726 0101
Pessoas com deficiência auditiva: 0800 726 2492
Ouvidoria: 0800 725 7474
Alô CAIXA: 0800 104 0 104

Orçamento Ponto

Unidade	Produto	Valor
1	TV AOC "43"	179900

Validade do orçamento: 22/12/2022

Vendedor (a): Erlanson

(31) 991187280 ZAP

33 041 260/0373-27
Insc. 362.337.676-4744
Via Varejo S/A.
Av. Getúlio Vargas 4767
Carneirinhos CEP 35.930.008
João Monlevade - MG

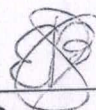

ASS



pont

ORÇAMENTO MAGAZINE LUIZA

ROTARY CLUBE DE JOAO MONLEVADE

PRODUTO:

1-Smart TV 43" AOC -

VALOR: R\$ 1999,00 -

1- Smart TV 43" Vision

VALOR: R\$ 1799,00

* PREÇO SUJEITO A ALTERAÇÃO E DISPONIBILIDADE EM ESTOQUE*

VENDEDOR: Valdete Peixoto

TEL: (31) 971866232

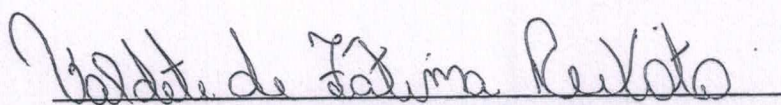
MAGAZINE LUIZA S/A

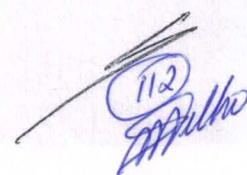



Orçamento para ROTARY CLUB JOAO MONLEVADE

	PREÇO UNITARIO	PREÇO TOTAL
01	TV 43 POLEGADAS SEMP(OFFERTA)	2099,00 -
01	TV 43 POLEGADAS SEMP	2239,00 -

Atenciosamente,

GABRIELE SILVA (31984733272)
Lojas Dular João Monlevade - Ramal 301
(31) 3816-0304

João Monlevade, 22 de Dezembro de 2022.

01.740.432/0004-44
I. Est. 317.344622-03-80
COMERCIAL PENA
E LOPES LTDA
Pq Sete de Setembro. 27
Carnaúbas - CEP 85.930-006
João Monlevade-MG

113
M. Silva

Rotary



CMDCA João Monlevade 2022

PROJETO "BARBERS"

COMPRA DE SECADORES

Fornecedor	CNPJ	Data da proposta	Valor unitário	Valor Total
CABELO E CORPO	07.596.408/0001-17	27/12/22	279,90	2.393,14
BEAUTY	10.981.068/0001-52	27/12/22	299,90	2.699,10
LOJA DO BARBEIRO	13.650.843/0002-66	27/12/22	449,90	4.049,10

114
M. Silva

RECEBEMOS DE: RODRIGO COSMETICOS LTDA OS PRODUTOS CONSTANTES DA NOTA FISCAL INDICADA AO LADO

NF-e

DATA DE RECEBIMENTO IDENTIFICAÇÃO E ASSINATURA DO RECEBEDOR
ROTARY CLUB DE JOAO MONLEVADE

Nº: 2425
Série: 1

	IDENTIFICAÇÃO DO EMITENTE RODRIGO COSMETICOS LTDA RUA SAO PAULO, 271 -, LOJA CENTRO - 31170130 BELO HORIZONTE - MG FONE/FAX: 3132013033	DANFE DOCUMENTO AUXILIAR DA NOTA FISCAL ELETRÔNICA 0 - ENTRADA 1 - SAÍDA Nº 2425 Série 1 Folha 1/1	 CHAVE DE ACESSO 31221207596408000117550010000024251048468950 Consulta de autenticidade no portal nacional da NF-e www.nfe.fazenda.gov.br/portal ou no site da Sefaz Autorizadora.
---	---	---	---

NATUREZA DE OPERAÇÃO [NS] - NF-E SUBSTITUTIVA NFC-E	PROTÓCOLO DE AUTORIZAÇÃO DE USO 131225130394810 28/12/2022 12:29:12
INSCRIÇÃO ESTADUAL 0623811370048	INSCRIÇÃO ESTADUAL DO SUBST. TRIBUT. CNPJ 07596408000117

DESTINATÁRIO / REMETENTE			
NOME / RAZÃO SOCIAL ROTARY CLUB DE JOAO MONLEVADE	CNPJ / CPF 18266098000199	DATA DE EMISSÃO 28/12/2022	
ENDEREÇO Rua Olga Demetrio, 571	BAIRRO / DISTRITO Mangabeiras	CEP 35930192	DATA DA ENTRADA/SAÍDA
MUNICÍPIO Joao Monlevade	FONE / FAX	UF MG	INSCRIÇÃO ESTADUAL HORA DA SAÍDA

FATURA / DUPLICATA

CÁLCULO DO IMPOSTO					
BASE DE CÁLCULO DO ICMS 0,00	VALOR DO ICMS 0,00	BASE DE CÁLCULO DO ICMS S.T. 0,00	VALOR DO ICMS SUBSTITUIÇÃO 0,00	VALOR TOTAL DOS PRODUTOS 2519,10	
VALOR DO FRETE 0,00	VALOR DO SEGURO 0,00	DESCONTO 125,96	OUTRAS DESP. ACESSÓRIAS 0,00	VALOR TOTAL DO IPI 0,00	VALOR TOTAL DA NOTA 2393,14

TRANSPORTADOR / VOLUMES TRANSPORTADOS					
NOME / RAZÃO SOCIAL	FRETE POR CONTA 0-EMIT. 1-DEST.	3-TERC. 9-S/FRETE	CODIGO ANTT 0	PLACA DO VEICULO	UF CNPJ / CPF
ENDEREÇO	MUNICÍPIO		UF	INSCRIÇÃO ESTADUAL	
QUANTIDADE 1	ESPECIE EX	MARCA	NUMERAÇÃO	PESO BRUTO 9,000	PESO LIQUIDO 9,000

DADOS DOS PRODUTOS / SERVIÇOS													
CÓD. PRODUTO	DESCRIÇÃO DOS PRODUTOS / SERVIÇOS	NCM/SH	CST/CSOSN	CFOP	UN	QUANT.	VALOR UNIT.	VALOR TOTAL	B. CÁLC. ICMS	VALOR ICMS	VALOR IPI	ALIQ. ICMS	ALIQ. IPI
10015204	TAIFF SECADOR STYLE PRO 2000 127V	85163100	060	5929	UN	9	279,90	2519,10	0,00	0,00	0,00	0,00	0,00

CÁLCULO DO ISSQN			
INSCRIÇÃO MUNICIPAL	VALOR TOTAL DOS SERVIÇOS 0,00	BASE DE CÁLCULO DO ISSQN 0,00	VALOR DO ISSQN 0,00

DADOS ADICIONAIS	
INFORMAÇÕES COMPLEMENTARES Valor aproximado dos tributos: 643,75 . Token do Troca Fácil: 116361ef08886281222 . Nome do Vendedor: NAIARA . Valor ICMS Desonerado: 0,00 . A garantia do produto e mediante a apresentação da Nota Fiscal - NF-e: 8886 - Série: 6 - Vendedor: NAIARA Documento emitido nos termos do Anexo 9, art. 67 - R/ICMS-SC, vedado o destaque do imposto	RESERVADO AO FISCO

Handwritten signature and stamp
Microvix|nf-e - www.dfnx.com.br



Comprovante de Pix enviado

Via Internet Banking CAIXA

Dados do pagador:

Nome: ROTARY CLUB DE JOAO MONLEVADE

CNPJ: 18.266.098/0001-99

Instituição: CAIXA ECONÔMICA FEDERAL

CPFs autorizadores: ***.148.406-**, ***.387.464-**

Dados do recebedor:

Nome: RODRIGO COSMETICOS LTDA

CNPJ: 07.596.408/0001-17

Instituição: BANCO INTER

Dados da transação:

Valor: R\$ 2.393,14

Data/Hora: 28/12/2022 - 15:50:56

Descrição: Secadores de cabelo - Projeto Barbers

ID transação: E00360305202212281845f62de51fc67

Código da operação: 14117896839

Chave de Segurança: 9S1LHS9QRFH0PSVG

Chave Pix: 07596408000117

Caso tenha dúvidas ou não reconheça esta transação, entre em contato com o Alô CAIXA e informe o ID da Transação presente neste comprovante.

Alô CAIXA: 0800 104 0104 Capitais e Regiões Metropolitanas: 4004 01 04

SAC CAIXA: 0800 726 0101

Ouvidoria: 0800 725 7474

Pessoas com Deficiência Auditiva: 0800 726 2492

Não importa o momento, a CAIXA está sempre com você. Para mais informações consulte a página www.caixa.gov.br/caixacomvoce/

116
Muller

Orçamento

ROTARY CLUB DE JOAO MONLEVADE

CNPJ: 18.266.098/0001-99

RUA OLGA DEMÉTRIA, 579 BAIRRO MANGABEIRAS - JOAO MONLEVADE- MG

Secador Lion Silenciar 2200 Watts R\$ 299,90

10.981.068/0001-521

FAMA DISTRIBUIDORA DE COSMÉTICOS
EIRELI

RUA DOS CAETÉS, 380
CENTRO - CEP: 30120-080

BELO HORIZONTE - MG

Kenia 986473

Rua Caetés, 380 - Centro - Belo Horizonte | MG
31.3222-3634 | 31.2519-6766
www.beauty1.com.br

GIOVANI - 31 98894 9978

PEDIDO Nº [] DATA 27 / 12 / 2022

Fornecedor: maiana Contato: [] Tel: []

Cliente Rotary club de João molenat

Tel.: 98302-9725 Email: []

Endereço []

Cidade [] UF [] CEP []

CNPJ: 18.266.098.000199 I.E.: []

Transporte [] Cond. Pgto []

Local de entrega [] Descontos []

Item	Quant.	Un.	Cód.	Descrição	Unitario	Total
01				maquina launch (verte)	1	564,90
02				maquina launch (acaba)	1	477,90
03				Secador taiffa	1	279,90
04				(style Pro)		
05						
06				A vista		
07				maquina de 564,90	5%	536,65
08				II de 477,90	5%	454,00
09				Secador - 279,90	5%	265,90
10						
11				Rodrigo Cosméticos		
12				CNPJ 075964080001-17		
13						
14				CNPJ loja 075964080001-17		
15				cabelo e corpo		
16						
17						

TOTAL []



Maiana Sobalini
ASSINATURA DO(S) COMPRADOR(ES)

AS MERCADORIAS VIAJAM POR CONTA
E RISCOS DO(S) COMPRADOR(ES)

www.artsgraf.com.br

118
[Signature]

Rotary



CMDCA

João Monlevade 2022

PROJETO "BARBERS"

COMPRA DE MAQUINAS LAUNCH, DE CORTE E ACABAMENTO – KITS DE FORMATURA

Fornecedor	CNPJ	Data da proposta	Valor unitário	Valor Total
CABELO E CORPO	07.596.408/0001-17	27/12/22	536,65/454,00	5.943,96
BEAUTY	10.981.068/0001-52	27/12/22	459,90/559,90	6.118,80
HBN PROFESSIONAL	01.307.745/0003-22	27/12/22	674,99/554,00	7.005,24

120
M. Silva

RECEBEMOS DE RODRIGO COSMETICOS LTDA OS PRODUTOS CONSTANTES DA NOTA FISCAL INDICADA AO LADO

NF-e

DATA DE RECEBIMENTO IDENTIFICAÇÃO E ASSINATURA DO RECEBEDOR
ROTARY CLUB DE JOAO MONLEVADE

Nº: 2426
Série: 1



IDENTIFICAÇÃO DO EMITENTE
RODRIGO COSMETICOS LTDA
RUA SAO PAULO, 271 -, LOJA
CENTRO - 31170130
BELO HORIZONTE - MG
FONE/FAX: 3132013033

DANFE
DOCUMENTO AUXILIAR
DA NOTA FISCAL
ELETRÔNICA
0 - ENTRADA
1 - SAÍDA
Nº 2426
Série 1
Folha 1/1



CHAVE DE ACESSO
3122120759640800011755001000024261063174277

Consulta de autenticidade no portal nacional da NF-e www.nfe.fazenda.gov.br/portal ou no site da Sefaz Autorizadora.

NATUREZA DE OPERAÇÃO
[NS] - NF-E SUBSTITUTIVA NFC-E
INSCRIÇÃO ESTADUAL 0623811370048

INSCRIÇÃO ESTADUAL DO SUBST. TRIBUT.

PROTOCOLO DE AUTORIZAÇÃO DE USO
131225130395577 28/12/2022 12:29:53

CNPJ 07596408000117

DESTINATÁRIO / REMETENTE

NOME / RAZÃO SOCIAL ROTARY CLUB DE JOAO MONLEVADE CNPJ/CPF 18266098000199 DATA DE EMISSÃO 28/12/2022
ENDEREÇO Rua Olga Demetrio, 571 BAIRRO / DISTRITO Mangabeiras CEP 35930192 DATA DA ENTRADA/SAÍDA
MUNICÍPIO Joao Monlevade UF MG INSCRIÇÃO ESTADUAL HORA DA SAÍDA

FATURA / DUPLICATA

CÁLCULO DO IMPOSTO

BASE DE CÁLCULO DO ICMS 0,00	VALOR DO ICMS 0,00	BASE DE CÁLCULO DO ICMS S.T. 0,00	VALOR DO ICMS SUBSTITUIÇÃO 0,00	VALOR TOTAL DOS PRODUTOS 6256,80
VALOR DO FRETE 0,00	VALOR DO SEGURO 0,00	DESCONTO 312,84	OUTRAS DESP. ACESSÓRIAS 0,00	VALOR TOTAL DO IPI 0,00
				VALOR TOTAL DA NOTA 5943,96

TRANSPORTADOR / VOLUMES TRANSPORTADOS

NOME / RAZÃO SOCIAL FRETE POR CONTA 0-EMIT 1-DEST. 2-TERC 3-FRETE 0 CODIGO ANTT PLACA DO VEICULO UF CNPJ / CPF
ENDEREÇO MUNICÍPIO UF INSCRIÇÃO ESTADUAL
QUANTIDADE 1 ESPECIE kk MARCA NUMERAÇÃO PESO BRUTO 0,000 PESO LÍQUIDO 0,000

DADOS DOS PRODUTOS / SERVIÇOS

CÓD. PRODUTO	DESCRIÇÃO DOS PRODUTOS / SERVIÇOS	NCM/SH	CST/CSOSN	CFOP	UN	QUANT.	VALOR UNIT.	VALOR TOTAL	B. CÁLC. ICMS	VALOR ICMS	VALOR IPI	ALIQ. ICMS	ALIQ. IPI
10018901	WAHL MAQ CORTE WAHL LAUNCH TRIMMER- IONS LITIO	85102000	160	5929	PC	6	477,90	2867,40	0,00	0,00	0,00	0,00	0,00
10018600	WAHL MAQ CORTE WAHL LAUNCH CLIPPER- IONS LITIO	85102000	160	5929	PC	6	564,90	3389,40	0,00	0,00	0,00	0,00	0,00

CÁLCULO DO ISSQN

INSCRIÇÃO MUNICIPAL	VALOR TOTAL DOS SERVIÇOS 0,00	BASE DE CÁLCULO DO ISSQN 0,00	VALOR DO ISSQN 0,00
---------------------	-------------------------------	-------------------------------	---------------------

DADOS ADICIONAIS

INFORMAÇÕES COMPLEMENTARES
Valor aproximado dos tributos: 647,89 - Token do Troca Fácil: 1163617428885281222 - Nome do Vendedor: NAIARA - Valor ICMS Desonerado: 0,00 - A garantia do produto é mediante a apresentação da Nota Fiscal. - NF-e: 8385 - Série: 6 - Vendedor: NAIARA Documento emitido nos termos do Anexo 9, art. 67 - RIC MS-5C, vedado o destaque do imposto

RESERVADO AO FISCO



Comprovante de Pix enviado

Via Internet Banking CAIXA

Dados do pagador:

Nome: ROTARY CLUB DE JOAO MONLEVADE

CNPJ: 18.266.098/0001-99

Instituição: CAIXA ECONÔMICA FEDERAL

CPFs autorizadores: ***.148.406-**, ***.387.464-**

Dados do recebedor:

Nome: RODRIGO COSMETICOS LTDA ↗

CNPJ: 07.596.408/0001-17

Instituição: BANCO INTER

Dados da transação:

Valor: R\$ 5.943,96 -

Data/Hora: 28/12/2022 - 15:55:07 -

Descrição: Maquinas de corte e acabamento para kit de formatura dos Barbers

ID transação: E00360305202212281842dfa3fd9e777

Código da operação: 14118007941

Chave de Segurança: W24Q3YYUE3PZ1WV7

Chave Pix: 07596408000117

Caso tenha dúvidas ou não reconheça esta transação, entre em contato com o Alô CAIXA e informe o ID da Transação presente neste comprovante.

Alô CAIXA: 0800 104 0104 Capitais e Regiões Metropolitanas: 4004 01 04

SAC CAIXA: 0800 726 0101

Ouvidoria: 0800 725 7474

Pessoas com Deficiência Auditiva: 0800 726 2492

Não importa o momento, a CAIXA está sempre com você. Para mais informações consulte a página www.caixa.gov.br/caixacomvoce/

122
M. Silva

GIOVANI - 31 98894 9978

PEDIDO Nº		DATA
Fornecedor: <u>Maiara</u>		Contato:
Tel: <u>98302-9725</u>		Tel:
Cliente: <u>Rotary club de João Mercedes</u>		
Endereço:		
Cidade:	UF:	CEP:
CNPJ: <u>18.266.098.000199</u>		I.E.:
Transporte:	Cond. Pgto:	
Local de entrega:	Descontos:	

Item	Quant	Un	Ced	Descrição	Unitário	Total
01				maquina launch (corte)	1	564,90-
02				maquina launch (acaba)	1	477,90-
03				Secador taiff	1	279,90
04				(style Pro)		
05						
06				A vista		
07				maquina de 564,90	5%	536,65
08				II de 477,90	5%	454,80
09				Secador 279,90	5%	265,90
10						
11				Rodrigo Cosméticos		
12				CNPJ 075964080001-17-		
13						
14				Cnpj loja 075964080001-17		
15				cabelo e corpo		
16						
17						

TOTAL



Maiara Sobolini
ASSINATURA DO(S) COMPRADOR(ES)

AS MERCADORIAS VIAJAM POR CONTA E RISCO DO(S) COMPRADOR(ES)

123
Handwritten signature



H B N PROFISSIONAL
 RUA SAO PAULO, 279 - CENTRO
 30170-130 BELO HORIZONTE / MG
 Tel. (31)3271-1710 Fax. (31)3272-5143
 Cnpj 01.307.745/0003-22 - Insc. Est. 1861976700259
 Email super.cosmeticos@hotmail.com

Destinatário/Remetente
ROTARY CLUBE DE JOAO MONLEVADE - 13739
RUA OLGA DEMÉTRIO, 579 MANGABEIRAS
35930-192 JOÃO MONLEVADE MG
lider@robynet.com.br (31)5852-3355
18.266.098/0001-99 - ISENTO

Contatos:

Dados Complementares

Posição: Geral (1)

Data: 27/12/2022

Forma de Pagamento: CARTAO-- PIX -- DINHEIRO

Orçamento
de 8563
Venda

Indicado por:
Representante/Consultor: 14 - KATIA

Detalhamento dos Produtos

Código	Descrição do Produto	CFOP	Referência	Und.	Qtd.	V. Unit.	V. Total	Prev. Entr.	
1	26369 WAHL MAQ LAUNCH CLIP	5405	7899934702851	UN	6	R\$ 674,99	R\$ 4.049,94	0 dias	
2	27973 WAHL MAQ ACAB LAUNCH TRIMMER	5405	7899934702868	UN	6	R\$ 554,00	R\$ 3.324,00	0 dias	
Total dos produtos: R\$ 7.373,94									
2 Item(ns)		6 Peça(s)							

Totalização do Orçamento:

Total do orçamento: R\$ 7.373,94
 Total Geral do orçamento: R\$ 7.373,94

Tipo de Frete: Destinatário

Observações: DINHEIRO 5% DESCONTO

124
KATIA

Proposta válida por 10 dias.

Impresso em: 27/12/2022

VALIDADE DO ORÇAMENTO -10 DIAS

DESPESAS ACESSÓRIAS - JÁ ESTÁ COM O PREÇO FINAL.

PRAZO DE ENTREGA - IMEDIATO.

COND PGTO: CARTAO -PIX-DINHEIRO

COND DE TRANSPORTE: TRANSPORTE POR CONTA DO CLIENTE,

OU RETIRADA EM NOSSA LOJA FÍSICA: RUA SÃO PAULO, 279 CENTRO BHTE

125
A. A. A.

Orçamento

ROTARY CLUB DE JOAO MONLEVADE

CNPJ: 18.266.098/0001-99

RUA OLGA DEMÉTRIA, 579 BAIRRO MANGABEIRAS - JOAO MONLEVADE- MG

6un Maquina Wahl Launch Trimmer R\$ 459,90 total R\$ 2.759,40 -

6un Maquina Wahl Launch Clipper R\$ 559,90 total R\$ 3.359,40 -

Total R\$ 6.118,80 -

Revista 986473159

10.981.068/0001-52

FAMA DISTRIBUIDORA DE COSMÉTICOS
EIRELI

RUA DOS CAETÉS, 380
CENTRO - CEP: 30120-080

BELO HORIZONTE - MG

Rua Caetés, 380 - Centro - Belo Horizonte | MG
31.3222 - 3634 | 31.2519 - 6767
www.beauty1.com.br

7. DESPESAS COM PRESTADORES DE SERVIÇOS - TERCEIRIZADOS
 (anexar cópias: doc. comprobatórios, contratos, RPA, comprovantes das transferências e orçamentos)

DESPESAS COM PRESTADORES DE SERVIÇOS - TERCEIRIZADOS							
ITEM	PRESTADOR DE SERVIÇO	DISCRIM. DO SERVIÇO PRESTADO	COMPROVANTES DAS DESPESAS			COMPROVANTE PAGAMENTO	
			DOC. FISCAL	Nº	DATA DA EMISSÃO DO DOC. FISCAL	VALOR EM R\$	DATA DA TRANSF. ELET.
1)	BARBEARIA GARBO	AULAS DE BARBEARIA	NOTA FISCAL	01	21/12/22	4.500,00	21/12/22 -
2)	BARBEARIA GARBO	AULAS DE BARBEARIA	NOTA FISCAL	06	23/01/23	2.250,00	23/01/23 -
3)							
TOTAL DESPESAS COM PRESTADORES DE SERVIÇOS – TERCEIRIZADOS							6.750,00-

Escritório de Contabilidade Líder Ltda.
 Rua Fernão Dias, nº 303 - 5º Andar
 CEP 38.930-100 - João Monlevade - MG
 Tel.: (31) 3851-304
 Empresa Contabilizada nº 4025
 Contador da OSC nº 11-81

 Presidente da OSC 
 João Monlevade - MG



MUNICÍPIO DE JOÃO MONLEVADE
SECRETARIA MUNICIPAL DE FAZENDA

NOTA FISCAL DE SERVIÇOS ELETRÔNICA - NFS-E



Número da Nota Fiscal

1

Série: E

Data Emissão: 21/12/2022

Certificação: CF58C-84A3F

DADOS DO PRESTADOR

Nome/Razão Social: BARBEARIA GARBO LTDA
Nome Fantasia: BARBEARIA GARBO
CNPJ/CPF: 30.663.499/0001-88
Endereço: RUA DANILO BICALHO
Bairro: JK
Município: JOÃO MONLEVADE
E-mail: contadormatheusbh@gmail.com

Insc. Municipal: 262110

Insc. Estadual:
Nº: 51
Compl.:
UF: MG CEP: 35930-676
Telefone: 3138521369

DADOS DO TOMADOR

Nome/Razão Social: ROTARY CLUBE DE JOÃO MONLEVADE
CNPJ/CPF: 18.266.098/0001-99
Endereço: R. OLGA DEMÉTRIA
Bairro: MANGABEIRAS
Município: JOÃO MONLEVADE
E-mail:

Insc. Municipal: 124006

Insc. Estadual:
Nº: 579
Compl.:
UF: MG CEP: 35930-192
Telefone:

DISCRIMINAÇÃO DO SERVIÇO

CURSO PROFISSIONALIZANTE - PROJETO BARBER'S

Item	Tributável	Qtde.	Vi. Unitário R\$	Total R\$
CURSO PROFISSIONALIZANTE - PROJETO BARBER'S	Sim	1,00	4.500,0000	4.500,00

Valor Tributável: R\$ 4.500,00	Valor não Tributável: R\$ 0,00	VALOR BRUTO DA NOTA			R\$ 4.500,00
Valor Total das Deduções: R\$ 0,00	Desconto Incondicionado: R\$ 0,00	Desconto Condicionado: R\$ 0,00	Base de Cálculo: R\$ 4.500,00	Alíquota: 2,0100%	Valor do ISS: R\$ 90,45
PIS: 0,000% R\$ 0,00	COFINS: 0,000% R\$ 0,00	INSS: 0,000% R\$ 0,00	IR: 0,000% R\$ 0,00	CSLL: 0,000% R\$ 0,00	Outras Retenções: R\$ 0,00
Valor Aproximado de Impostos: Federais R\$ 0,00 Estaduais R\$ 0,00 Municipais R\$ 0,00			VALOR LÍQUIDO DA NOTA		R\$ 4.500,00

ENQUADRAMENTO DO SERVIÇO

8.02 - Instrução, treinamento, orientação pedagógica e educacional, avaliação de conhecimentos de qualquer natureza.

OUTRAS INFORMAÇÕES

Mês de Competência: 12/2022
Recolhimento: Sem Retenção
CNAE: 8599604
Observações:

Local do Recolhimento: JOÃO MONLEVADE/MG
Tributação: Microempresário e Empresa de Pequeno Porte (ME EPP)
Empresa Optante do Simples Nacional - Anexo: III

Data Geração: 21/12/2022 00:00:00

O conteúdo deste documento fiscal é de inteira responsabilidade do emissor.

Impresso em: 21/12/2022 às 14:51:03

Recebi(emos) de: BARBEARIA GARBO LTDA
Os serviços constantes nesta Nota Fiscal de Serviços Eletrônica.

Data

Assinatura do Recebedor

NOTA FISCAL DE SERVIÇOS ELETRÔNICA
Número: 1
Certificação
CF58C-84A3F



Comprovante de Pix enviado

Via Internet Banking CAIXA

Dados do pagador:

Nome: ROTARY CLUB DE JOAO MONLEVADE

CNPJ: 18.266.098/0001-99

Instituição: CAIXA ECONÔMICA FEDERAL

CPFs autorizadores: ***.148.406-**, ***.387.464-**

Dados do recebedor:

Nome: ANDRE LUIZ BESSA DE AQUINO GALVAO 11753995663

CNPJ: 30.663.499/0001-88

Instituição: CCLA MEDIO PIRACICABA E CIRCUITO DO OURO LTDA

Dados da transação:

Valor: R\$ 4.500,00

Data/Hora: 21/12/2022 - 15:47:53

Descrição: INSTRUTOR - PARCELA 1

ID transação: E00360305202212211842a7e1e2f5e87

Código da operação: 13964638478

Chave de Segurança: K8JMG5VM65XA96ZP

Chave Pix: 30663499000188

Caso tenha dúvidas ou não reconheça esta transação, entre em contato com o Alô CAIXA e informe o ID da Transação presente neste comprovante.

Alô CAIXA: 0800 104 0104 Capitais e Regiões Metropolitanas: 4004 01 04

SAC CAIXA: 0800 726 0101

Ouvidoria: 0800 725 7474

Pessoas com Deficiência Auditiva: 0800 726 2492

Não importa o momento, a CAIXA está sempre com você. Para mais informações consulte a página www.caixa.gov.br/caixacomvoce/

129
M. A. Galvão



MUNICÍPIO DE JOÃO MONLEVADE
SECRETARIA MUNICIPAL DE FAZENDA



Número da Nota Fiscal
6
Série: E
Data Emissão: 23/01/2023
Certificação: 9EEF1-C8EB0

NOTA FISCAL DE SERVIÇOS ELETRÔNICA - NFS-E

DADOS DO PRESTADOR

Nome/Razão Social: BARBEARIA GARBO LTDA -
Nome Fantasia: BARBEARIA GARBO
CNPJ/CPF: 30.663.499/0001-88 Insc. Municipal: 262110 Insc. Estadual:
Endereço: RUA DANILO BICALHO Nº: 51
Bairro: JK Compl.:
Município: JOÃO MONLEVADE UF: MG CEP: 35930-676
E-mail: contadormatheusbh@gmail.com Telefone: 3138521369

DADOS DO TOMADOR

Nome/Razão Social: ROTARY CLUBE DE JOÃO MONLEVADE Insc. Municipal: 124006 Insc. Estadual: 579
CNPJ/CPF: 18.266.098/0001-99 Nº: 579
Endereço: R. OLGA DEMÉTRIA Compl.:
Bairro: MANGABEIRAS UF: MG CEP: 35930-192
Município: JOÃO MONLEVADE Telefone:
E-mail:

DISCRIMINAÇÃO DO SERVIÇO

CURSO PROFISSIONALIZANTE - PROJETO BARBER'S

Item	Tributável Sim	Qtde. 1,00	Vi. Unitário R\$ 2.250,0000	Total R\$ 2.250,00
CURSO PROFISSIONALIZANTE - PROJETO BARBER'S				

Valor Tributável: R\$ 2.250,00	Valor não Tributável: R\$ 0,00	VALOR BRUTO DA NOTA			R\$ 2.250,00
Valor Total das Deduções: R\$ 0,00	Desconto Incondicionado: R\$ 0,00	Desconto Condicionado: R\$ 0,00	Base de Cálculo: R\$ 2.250,00	Alíquota: 2,0100%	Valor do ISS: R\$ 45,22
PIS: 0,000% R\$ 0,00	COFINS: 0,000% R\$ 0,00	INSS: 0,000% R\$ 0,00	IR: 0,000% R\$ 0,00	CSLL: 0,000% R\$ 0,00	Outras Retenções: R\$ 0,00
Valor Aproximado de Impostos: Federais R\$ 0,00 Estaduais R\$ 0,00 Municipais R\$ 0,00			VALOR LÍQUIDO DA NOTA		R\$ 2.250,00

ENQUADRAMENTO DO SERVIÇO

8.02 - Instrução, treinamento, orientação pedagógica e educacional, avaliação de conhecimentos de qualquer natureza.

OUTRAS INFORMACÕES

Mês de Competência: 01/2023 Local do Recolhimento: JOÃO MONLEVADE/MG Data Geração: 23/01/2023 00:00:00
Recolhimento: Sem Retenção Tributação: Microempresário e Empresa de Pequeno Porte (ME EPP)
CNAE: 8599604 Empresa Optante do Simples Nacional - Anexo: III
Observações:

O conteúdo deste documento fiscal é de inteira responsabilidade do emissor.

Impresso em: 23/01/2023 às 11:22:42

Recebi(emos) de: BARBEARIA GARBO LTDA
Os serviços constantes nesta Nota Fiscal de Serviços Eletrônica.

Data

Assinatura do Recebedor

NOTA FISCAL DE SERVIÇOS ELETRÔNICA
Número: 6
Certificação
9EEF1-C8EB0

130 [Handwritten Signature]



Comprovante de Pix enviado

Via Internet Banking CAIXA

Dados do pagador:

Nome: ROTARY CLUB DE JOAO MONLEVADE

CNPJ: 18.266.098/0001-99

Instituição: CAIXA ECONÔMICA FEDERAL

CPFs autorizadores: ***.387.464-**, ***.148.406-**

Dados do recebedor:

Nome: ANDRE LUIZ BESSA DE AQUINO GALVAO 11753995663

CNPJ: 30.663.499/0001-88

Instituição: CCLA MEDIO PIRACICABA E CIRCUITO DO OURO LTDA

Dados da transação:

Valor: R\$ 2.250,00

Data/Hora: 23/01/2023 - 12:02:46

Descrição: Segunda parcela do instrutor do curso Barbers

ID transação: E0036030520230123145487f66efb908

Código da operação: 14678327186

Chave de Segurança: 055P4SWY70WXGVLX

Chave Pix: 30663499000188

Caso tenha dúvidas ou não reconheça esta transação, entre em contato com o Alô CAIXA e informe o ID da Transação presente neste comprovante.



Alô CAIXA: 0800 104 0104 Capitais e Regiões Metropolitanas: 4004 01 04

SAC CAIXA: 0800 726 0101

Ouvidoria: 0800 725 7474

Pessoas com Deficiência Auditiva: 0800 726 2492

Não importa o momento, a CAIXA está sempre com você. Para mais informações consulte a página www.caixa.gov.br/caixacomvoce/

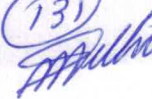





CMDCA
João Monlevade 2022

PROJETO "BARBERS"

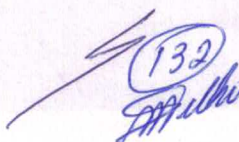
CONTROLE DE FREQUÊNCIA
ACUMULADO
-NOV/22 A JAN/23

132
M. Silva



ROTARY CLUB DE JOÃO MONLEVADE
 Distrito 4521 – Rua Olga Demétrio, 579 – Mangabeiras – João Monlevade – MG

CONTROLE DE FREQUENCIA - NOVEMBRO/2022

Rotary		Curso profissionalizante para barbeiros - Rotary Barbers																
Rotary BARBERS												28/11	29/11	30/11	Faltas	FREQ ACUM	Carga Hor/mês	Carga Hor/acc
												seg.	ter.	qua.				
André Galvão																		
Edmilson Silva												P	P	P	0	100%		
Felipe Santos												P	P	P	0	100%		
Gabriel Quintino												P	P	P	0	100%		
Richard Cordeiro												P	P	P	0	100%		
Vitor Cabral												P	P	P	0	100%		
Wagner Santos												P	P	P	0	100%		
												4	4	4			12	12

INSTRUTOR - ANDRE BESSA A. GALVÃO

133

CONTROLE DE FREQUENCIA - DEZEMBRO/2022 -

Rotary														Curso profissionalizante para barbeiros - Rotary Barbers			
Rotary BARBERS	05/12	06/12	07/12	13/12	14/12	15/12 (1)	19/12	20/12	21/12	22/12	27/12	28/12	Faltas	FREQ. ACUM	Carga Hor/mês	Carga Hor/acc	
André Galvão	<i>seg</i>	<i>ter</i>	<i>qua</i>	<i>ter</i>	<i>qua</i>	<i>qui</i>	<i>seg</i>	<i>ter</i>	<i>qua</i>	<i>qui</i>	<i>seg</i>	<i>ter</i>					
Edmilson Silva	P	P	P	P	P	P	F	F	F	P	P	P	3	80%			
Felipe Santos	P	P	P	P	P	P	P	P	P	P	F	F	2	87%			
Gabriel Quintino	P	P	P	P	P	P	P	P	P	P	P	P	0	100%			
Richard Cordeiro	P	P	P	P	P	P	P	P	P	P	F	F	2	87%			
Vitor Cabral	P	P	P	P	P	P	P	P	P	P	P	F	1	93%			
Wagner Santos	P	P	P	P	P	P	P	P	P	P	P	P	0	100%			
	4	4	4	4	4	4	4	4	4	4	4	4			48	60	

(1) Aula do dia 12/12, segunda feira, foi compensada no dia 15/12, quinta feira

INSTRUTOR - ANDRE BESSA A. GALVÃO

134
[Handwritten Signature]



ROTARY CLUB DE JOÃO MONLEVADE
 Distrito 4521 – Rua Olga Demétrio, 579 – Mangabeiras – João Monlevade – MG

CONTROLE DE FREQUENCIA - JANEIRO/2023 -

Rotary	Curso profissionalizante para barbeiros - Rotary Barbers																Faltas	FREQ. ACUM.	Carga H/mês	Carga H/acc
Rotary BARBERS	02/01	03/01	04/01	09/01	10/01	11/01	16/01	17/01	18/01	23/01	24/01	25/01	30/01	31/01						
	seg	ter	qua	seg	ter	qua	seg	ter	qua	seg	ter	qua	seg	ter						
André Galvão																				
Edmilson Silva	Recesso			Recesso			P	P	P	P	P	P	P	P	0	87%				
Felipe Santos	Recesso			Recesso			P	F	F	P	P	P	P	P	2	83%				
Gabriel Quintino	Recesso			Recesso			P	P	P	F	F	F	P	P	3	87%				
Richard Cordeiro	Recesso			Recesso			P	P	P	P	P	P	P	P	0	91%				
Vitor Cabral	Recesso			Recesso			P	P	P	P	P	P	P	F	1	91%				
Wagner Santos	Recesso			Recesso			P	P	P	P	P	P	P	P	0	100%				
							4	4	4	4	4	4	4	4			32	92		

INSTRUTOR - ANDRE BESSA A. GALVÃO

(135)

Rotary



CMDCA
João Monlevade 2022

PROJETO "BARBERS"

CRONOGRAMA

**REALIZADO / PAGAMENTOS /
AVALIAÇÕES E ATUALIZAÇÕES**

PROJETO BARBERS - CALENDÁRIO DE TREINAMENTO - REALIZADO

Atividade	Horário	2022												2023				Horas Acc (Previsão)	
		Novembro		Dezembro				Janeiro			Fevereiro								
		Sem 47	Sem 48	Sem 49	Sem 50	Sem 51	Sem 52	Sem 1	Sem 2	Sem 3	Sem 4	Sem 5	Sem 6	Sem 7	Sem 8				
Reunião de abertura do Curso	18:00	23																	
Aulas Módulo 1 (Fundamentos de barbearia)	18:00		28 29 30																
	18:00		5 6 7																24
Aulas Módulo 2 (Práticas de corte básico)	18:00			12 13 14															
	18:00				19 20 21														
	18:00					26 27 28													
	18:00						Folga												
Aulas Módulo 3 (Serviços especializados)	18:00																		72
	18:00																		8
	18:00																		
HORAS ACUMULADAS				12	24	36	48	60	60	60	72	84	92	Total horas/aula: 104					
PAGAMENTOS		50%	Início efetivo - 2 semanas												Pagamento realizado em 21/12				
CONTRATO / REALIZAÇÕES		25%	Conclusão do módulo 1 e avaliação dos alunos												Realizado em 23/01, após entrega das avaliações				
		10%	Conclusão do módulo 2 e avaliação dos alunos												aguardando avaliações				
		15%	Conclusão do conteúdo, carga horária e avaliação												Aguardando realização				

Nota: Após atingida a carga horária de 104 horas, serão ministradas aulas adicionais para desenvolvimento de habilidade e prática, conforme Item 2 da Nota Explicativa Geral e Item 5.3 do contrato de prestação de serviços

137
[Assinatura]

Relatório avaliativo de resultados

23 DE JANEIRO DE 2023

Sobre o relatório

Este relatório tem como objetivo avaliar critérios básicos no desempenho dos alunos da Escola de Barbeiros Garbo à serviço do Rotary Club João Monlevade. Nele o avaliador determina em três níveis o desenvolvimento de cada aluno, sendo eles: Ruim, bom e ótimo. Contudo, tais níveis são em alguns casos frios e rasos para avaliar o real impacto do projeto na vida do aluno e nas evoluções conquistadas pelo método nos planos e projetos futuros desses jovens.

Critérios avaliativos

Estão listados abaixo todos os itens considerados na avaliação:

Estes critérios são definidos pelas exigências do mercado de trabalho e pela percepção de importância dos criadores do projeto.

- Abordagem e comunicação
- Ergonomia
- Técnicas com máquina
- Técnicas com tesoura
- Técnicas de barba

Resultados

Edmilson Silva:

- Abordagem e comunicação: **Ótimo**
- Ergonomia: **Ótimo**
- Técnicas com máquina: **Ótimo**
- Técnicas com tesoura: **Ótimo**
- Técnicas de barba: **Ótimo**

Felipe Santos:

- Abordagem e comunicação: **Ruim**
- Ergonomia: **Bom**
- Técnicas com máquina: **Ruim**
- Técnicas com tesoura: **Bom**
- Técnicas de barba: **Ruim**

Gabriel Quintino:

- Abordagem e comunicação: **Bom**

138
Mello

- Ergonomia: **Bom**
- Técnicas com máquina: **Ruim**
- Técnicas com tesoura: **Bom**
- Técnicas de barba: **Ruim**

Richard Cordeiro:

- Abordagem e comunicação: **Ótimo**
- Ergonomia: **Ótimo**
- Técnicas com máquina: **Ótimo**
- Técnicas com tesoura: **Ótimo**
- Técnicas de barba: **Ótimo**

Vitor Cabral:

- Abordagem e comunicação: **Ótimo**
- Ergonomia: **Ótimo**
- Técnicas com máquina: **Ótimo**
- Técnicas com tesoura: **Ótimo**
- Técnicas de barba: **Ótimo**

Wagner Santos:

- Abordagem e comunicação: **Ótimo**
- Ergonomia: **Ótimo**
- Técnicas com máquina: **Bom**
- Técnicas com tesoura: **Ótimo**
- Técnicas de barba: **Bom**

André B. Galvão

139
M. Silva

Rotary



CMDCA
João Monlevade 2022

PROJETO "BARBERS"

CONTROLE FINANCEIRO

ORÇADO / REALIZADO / CONSIDERAÇÕES

CONTROLE DE GASTOS - BARBERS

ITEM	Despesa	Orcado	Realizado (Até 31/01/23)	Gasto/ Comprometido	Diferença Esperada	Observações NEG = Nota Explicativa Geral
1	Pagamento de terceiros - Instrutor - Nfe - MEI	12.000,00	6.750,00	12.000,00	-	
1.1	Contrato - Aulas planejadas	9.000,00	6.750,00	9.000,00		
1.2	Desenvolvimento, reforço, reposagem	3.000,00		3.000,00		
2	Gastos estúdio	4.840,00	4.483,73	4.483,73	446,27	
2.1	Cadeira de cabeleireiro	3.300,00	3.239,73	3.239,73		
2.2	Ventilador	540		540		
2.3	Armatório para equipamentos	400	655	655		
2.4	Micro-ondas para aquecer toalhas	700	599	599		
3	Equipamentos de trabalho	4.740,00	5.291,70	5.291,70	551,70	Encomenda única Mat. consumo
3.1	Kit de tesouras (3 tipos)	900				
3.2	Máquina de corte Wahl	1.890,00	2.997,00	2.997,00		
3.3	Máquina de acabamento	2.100,00	1.497,00	1.497,00		
3.4	Secador de cabelo	750	797,70	797,70		
4	Gastos com o espaço para estúdio com internet	4.940,00	3.675,00	3.675,00	1.265,00	
4.1	Mesa com cadeiras ou bancos	1.900,00	1.778,00	1.778,00		
4.2	TV de 43"	2.700,00	1.799,00	1.799,00		Fora dos Gastos da Parceria - Assumido pelo Rotary - * (VER NEG)
4.3	Microfone de mesa	200				Fora dos Gastos da Parceria - Assumido pelo Rotary - * (VER NEG)
4.4	Camera	140				
5	Materiais de consumo	500,00	0,00	0,00	500,00	
5.1	Kit de pentes	150,00				Encomenda única Mat. consumo
5.2	Kit de escovas	360,00				Encomenda única Mat. consumo
5.3	Kit de 10 toalhas	290,00				Encomenda única Mat. consumo
5.4	Pincel e bacia	90,00				Encomenda única Mat. consumo
5.5	Capa de cabeleireiro	60,00				Encomenda única Mat. consumo
5.6	Navalvete	60,00				Encomenda única Mat. consumo
6	Diversos (Alcool, Shampoo, papel toalha, etc.)	500				Fora dos Gastos da Parceria - Até o momento - * (VER NEG)
7	Alimentação (lanchees)	2.790,00	672,82	2.204,00	586,00	Comprometido estimado
7	Kit Escolar	900	775,5	775,50	124,50	
8	Kit de formatura	7.080,00	7.539,30	7.539,30	459,30	
8.1	Kit de tesouras (3tipos)	1.800,00				Encomenda única Mat. consumo
8.2	Máquina de corte Wahl	3.780,00	3.219,90	3.219,90		Adquiridas máquinas Wahl Launch
8.3	Máquina de acabamento GBS	1.800,00	2.724,00	2.724,00		Adquiridas máquinas Wahl Launch
8.4	Secador de cabelo	1.500,00	1.595,40	1.595,40		Encomenda única Mat. consumo
8.5	Kit de pentes	300,00				Encomenda única Mat. consumo
8.6	Kit de escovas	720,00				Encomenda única Mat. consumo
8.7	Pincel e bacia	120,00				Encomenda única Mat. consumo
8.8	Capa de cabeleireiro	120,00				Encomenda única Mat. consumo
9	3. TRANSPORTE	2.600,00	910,80	1.000,00	1.600,00	
9.1	Passagem do Transporte Municipal Enacon	2.100,00	910,80	1.000,00	1.100,00	Comprometido estimado - * (VER NEG)
9.2	Transporte para ações comunitárias	500			500,00	Fora dos Gastos da Parceria - Até o momento - * (VER NEG)
	SUBTOTAL	40.490,00				
10	Contingência de preços e solicitações do Instrutor (adaptações elétricas, iluminação, hidráulica, pequenos materiais) - 5%	2.272,00	2.254,60	2.254,60	17,40	
10.1	Adaptações elétricas (iluminação e tomadas)		551,60	551,60		Mão de obra fora dos gastos da parceria - * (VER NEG)
10.2	Batedouro		499,00	499,00		
10.3	Cabeças de boneco		1.194,00	1.194,00		
	Encomenda única de Materiais de consumo Item: 3.1: 6.7; 5.2; 5.3; 5.4; 5.5; 5.6; 5.8; 1.8; 5.6; 5.8; 7.6; 8.8 Valor previsto = 4.960,00	4.960,00	4.083,00	4.083,00	887,00	
	Total	47.772,00	36.256,45	43.226,83	4.495,17	

11.465,55

4.495,17

141

ROTARY - Termo de Fomento Nº 14/2022 - Síntese Financeira de Cumprimento de Metas

Meta/Objetivo	Meios de realização	PARCIAL 1 (Set/Oct/Nov/22)	PARCIAL 1 (Dez/22 a Jan/23)	PARCIAL 3 (Final - fev/23)	TOTAL	
1) Capacitar Jovens adolescentes, na faixa de 15 a 17 anos, a exercer a profissão de Barbers, gerando renda e condições de prosseguir em seus estudos	• Aquisição de mobiliário, ferramentas de trabalho e materiais de consumo;	R\$ 9.098,13	R\$ 5.901,74		R\$ 14.999,87	
	• Contratação de profissional competente e capacitado para ensinar as técnicas modernas de barbearia compatíveis com as demandas do mercado	R\$ 0,00	R\$ 6.750,00		R\$ 6.750,00	
	• Fornecimento de kit escolar e apoio nas atividades extracurriculares	R\$ 775,50			R\$ 775,50	
	• Criação de espaço de estudos e lazer para os jovens participantes do "Barbers"	R\$ 0,00	R\$ 3.575,00		R\$ 3.575,00	
	• Fornecimento de lanches nos dias das aulas semanais	R\$ 0,00	R\$ 572,85		R\$ 572,85	
	• Fornecimento de vale transporte, através de cartões mensais, ou melhor orientação	R\$ 0,00	R\$ 910,80		R\$ 910,80	
	2) Fornecer kits de barbearia para os alunos capacitados, criando condições para o exercício da profissão	• Aquisição de kits básicos de barbearia para os alunos capacitados, criando condições para o exercício da profissão	R\$ 2.728,80	R\$ 5.943,90		R\$ 8.672,70
	3) Outras Despesas	Impostos, tarifas, taxas e devoluções	R\$ 174,99	R\$ 84,96		R\$ 259,95
	4) Outras Receitas	Rendimentos, devoluções	R\$ 343,20	R\$ 574,98		R\$ 918,18
		Repasso do Município	R\$ 47.722,00	R\$ 47.722,00		R\$ 95.444,00
Valor de Repasse Global:		R\$ 12.777,42	R\$ 23.739,25	R\$ 0,00	R\$ 132.878,85	
R\$ 47.722,00		R\$ 48.065,20	R\$ 35.862,76	R\$ 12.123,51		
Parcela Única CMDCA / FMIA (Umde)		R\$ 35.287,78	R\$ 12.123,51			
Saldo para próxima prestação (em conta)						

149



ROTARY - Termo de Fomento Nº 14/2022 - Síntese Financeira de Cumprimento de Metas

TOTAL DO REPASSE	R\$ 47.722,00
PARCELA ÚNICA - REPASSE EM <u>16/09 / 2022</u>	

Despesas com meta 1	R\$ 27.584,02
Despesas com meta 2	R\$ 8.672,70
Outras Despesas	R\$ 259,95
TOTAL DAS DESPESAS	R\$ 36.516,67

Repasse - PMJM	R\$ 47.722,00
Outras Receitas	R\$ 918,18
TOTAL DAS RECEITAS	R\$ 48.640,18

SALDO DA PARCERIA	R\$ 12.123,51
--------------------------	----------------------

[Handwritten signature]
143

[Handwritten signature]

ANEXO IV

**DECLARAÇÃO DE GUARDA DOS DOCUMENTOS ORIGINAIS APRESENTADOS NA
PRESTAÇÃO DE CONTAS**

DECLARAÇÃO

Eu, Emerson Júnio Araújo Barbosa, Presidente do (a) Rotary Club de João Monlevade, inscrito no CPF sob o nº 084.538.746-45, DECLARO, para os devidos fins e sob penas da lei, que a Organização da Sociedade Civil Rotary Club de João Monlevade manterá em seu arquivo os documentos originais que compõem a prestação de contas da parceria referente ao Termo de Colaboração/Fomento nº 14/2022

João Monlevade, 20 de fevereiro de 2023

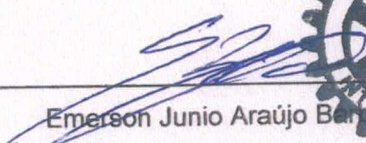
Emerson Júnio Araújo Barbosa
Presidente da OSC
João Monlevade - MG



144

ANEXO V
DECLARAÇÃO DO CONTADOR RESPONSÁVEL PELA ORGANIZAÇÃO DA SOCIEDADE CIVIL

DECLARAÇÃO

Eu, Emerson Júnio Araújo Barbosa, Presidente do (a) Rotary Club de João Monlevade, inscrito no CPF sob o nº 084.538.746-46, DECLARO, para os devidos fins e sob as penas da lei, que **Domingos Sávio de Vasconcelos**, inscrito no CPF sob o nº 279.794.156-04, CRC nº 35701, é o contador responsável pela referida Organização da Sociedade Civil e que seu registro está regular junto ao Conselho Regional de Contabilidade, conforme cópia anexa.

João Monlevade, 24 de fevereiro de 2023.

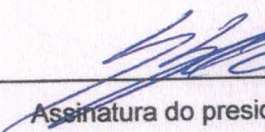
Assinatura do presidente



João Monlevade - MG

Assinatura do contador e carimbo ou identificação

Escritório de Contabilidade Líder Ltda.

Rua Fernão Dias, nº 303 - 5º Andar

CPF 35.930-180 - João Monlevade - MG

Empresa Contábil - CRC: 4623

CNPJ: 16.893.117/0001-81

Obs: anexar a esta declaração comprovante de regularidade do contador perante o Conselho Regional de Contabilidade

145



CRCMG

CONSELHO REGIONAL DE CONTABILIDADE
DE MINAS GERAIS

CONSELHO REGIONAL DE CONTABILIDADE DO ESTADO DE MINAS GERAIS CERTIDÃO NEGATIVA DE DÉBITOS PROFISSIONAL

O CONSELHO REGIONAL DE CONTABILIDADE DO ESTADO DE MINAS GERAIS certifica que o(a) profissional identificado(a) no presente documento encontra-se em dia com seus débitos perante o CRC.

IDENTIFICAÇÃO DO REGISTRO

NOME.....	: DOMINGOS SAVIO DE VASCONCELOS
REGISTRO.....	: MG-035701/O-0
CATEGORIA.....	: TÉCNICO EM CONTABILIDADE
CPF.....	: ***.794.156-**

A presente CERTIDÃO não quita nem invalida quaisquer débitos ou infrações que posteriormente, venham a ser apurados pelo CRCMG contra o referido registro.

A falsificação deste documento constitui-se em crime previsto no Código Penal Brasileiro, sujeitando o autor à respectiva ação penal.

Emissão: MINAS GERAIS, 07/02/2023 as 14:21:13.

Válido até: 08/05/2023.

Código de Controle: 378698.

Para verificar a autenticidade deste documento consulte o site do CRCMG.

146
[Handwritten Signature]



JOÃO MONLEVADE

PREFEITURA MUNICIPAL

Administração 2021-2024



**PORTARIA Nº 474 /2022
DE 28 DE DEZEMBRO DE 2022**

**RETIFICA A NOMEAÇÃO DOS MEMBROS
QUE COMPÕEM A COMISSÃO DE
MONITORAMENTO E AVALIAÇÃO PARA
MONITORAR E AVALIAR PARCERIAS
CELEBRADAS ENTRE O MUNICÍPIO E AS
ORGANIZAÇÕES DA SOCIEDADE CIVIL**

O PREFEITO MUNICIPAL DE JOÃO MONLEVADE, no desempenho de suas atribuições legais, conferidas pelo art. 52, inciso VI, da Lei Orgânica Municipal;

RESOLVE:

Art. 1º Retifica-se a nomeação dos membros que compõem a Comissão de dos procedimentos de parcerias celebradas entre o Município de João Monlevade e as organizações da sociedade Civil, conforme previsto na legislação vigente, em especial na Lei Federal 13.019, de julho de 2014 e no Decreto Municipal 112, de 06 de Dezembro de 2018, passando a constar os seguintes membros:

- **PAULIANA CARLA NAZARÉ DOS SANTOS SILVA**
- **RAMINIE APARECIDA DA SILVA MOREIRA**
- **VAENDER PESSOA DE CASTRO**
- **JOSÉ SILVÉRIO DOS SANTOS**
- **PRISCILA DAS GRAÇAS DA SILVA**

Art. 2º Esta Portaria entrará em vigor na data de sua publicação

Art. 3º Revogam-se as disposições em contrário.

João Monlevade, em 28 de Dezembro de 2022.

Laércio José Ribeiro
Prefeito Municipal

Registrada e publicada nesta Assessoria de Governo, ao vigésimo oitavo dia do mês de Dezembro de 2022.

Gentil Lucas Moreira Bicalho
Assessor de Governo



JOÃO MONLEVADE

PREFEITURA MUNICIPAL

Administração 2022-2024



RELATÓRIO TÉCNICO DE MONITORAMENTO

DADOS E INFORMAÇÕES DA PARCERIA

ROTARY CLUB DE JOÃO MONLEVADE

Responsável pelo acompanhamento da parceria: Rita de Cássia Andrade Ottoni

Telefone: (31) 3859-2553- E-mail (responsável): setordeparceriaspmjm@gmail.com

Termo de Fomento: nº 14/2022

Vigência da parceria: 30/08/2022 A 30/05/2023

Prestação de contas: 2ª parcial - no valor de R\$ 23.739,20 (referente aos meses de dezembro/2022 e janeiro/2023).

MONITORAMENTO

OBJETO DA PARCERIA	Possibilitar a realização das ações previstas no “Projeto Barbers”, utilizando recursos do Fundo Municipal para Infância e a Adolescência (FMIA/JM) conforme detalhado no Plano de Trabalho.
PERÍODO DAS ATIVIDADES DE MONITORAMENTO DESCRITAS NESTE RELATÓRIO	Dezembro/2022 e Janeiro/2023
ACOMPANHAMENTO DAS AÇÕES DA PARCERIA	Os dados financeiros foram analisados com o intuito de estabelecer o nexo de causalidade entre a receita e a despesa realizada, a sua conformidade e o cumprimento das normas pertinentes. Ressaltamos que o gerenciamento administrativo e financeiro do recurso recebido, inclusive no que diz respeito às despesas de custeio, de investimento e de pessoal é de responsabilidade exclusiva da OSC. Orientamos novamente que os pagamentos deverão ser realizados mediante crédito na conta bancária de titularidade dos fornecedores e prestadores de serviços.
RESULTADOS (ATÉ A PRESENTE DATA)	<input checked="" type="checkbox"/> parciais <input type="checkbox"/> finais
ACOMPANHAMENTO DAS METAS DA PARCERIA	As metas definidas no plano de trabalho foram alcançadas parcialmente.
EFICÁCIA DOS INDICADORES DO PLANO DE TRABALHO	<input checked="" type="checkbox"/> satisfatórios <input type="checkbox"/> insatisfatórios

COMISSÃO DE MONITORAMENTO E AVALIAÇÃO - SETOR DE PARCERIAS

Rua Geraldo Miranda, nº 337, Carneirinhos - João Monlevade / MG - CEP 35930-027

Telefone: (31) 3859.2500 / 3859.2553 - Site: www.pmjm.gov.br - E-mail: setordeparceriaspmjm@gmail.com



FATOS OBSERVADOS EM VISITAS TÉCNICAS E/OU REUNIÕES PERIÓDICAS	Observou-se a utilização do recurso público em conformidade com o cronograma revisado pela OSC. Ressalta-se que a OSC carece de um planejamento mais eficiente para execução do objeto e cumprimento das metas em conformidade com o cronograma proposto e aprovado em plenária pelo CMDCA.
AVALIAÇÃO	
ANÁLISE QUANTITATIVA	Os 06 (seis) alunos que iniciaram as aulas em novembro de 2022, continuam em processo de execução do curso.
ANÁLISE QUALITATIVA	O “Projeto Barbers” visa habilitar jovens adolescentes de baixa renda a exercer a profissão de “Barbers”, contribuindo para geração de renda e possibilidade de prosseguimento dos estudos, visto que ao término do curso os jovens poderão exercer a profissão de forma autônoma ou como contratado.
CONTROLE SOCIAL	A Secretaria Municipal de Assistência Social, o Conselho Municipal dos Direitos da Criança e do Adolescente e suas respectivas Comissões são responsáveis pelo monitoramento das ações.
TRANSPARÊNCIA E CONTROLE	O Termo de Parceria, o Plano de Trabalho e o Processo de Prestação de Contas estão publicados no site da Prefeitura Municipal de João Monlevade nos seguintes endereços: <ul style="list-style-type: none">• https://pmjm.mg.gov.br/pagina/15_Termos-de-Parcerias.html• https://pmjm.mg.gov.br/publicacoes• https://www.diariomunicipal.com.br/amm-mg/pesquisar• https://pmjm.mg.gov.br/pagina/14_Prestacao-de-Contas.html
EFEITO SANEADOR DO MONITORAMENTO	A OSC recebeu orientações para cumprimento das metas e execução do objeto, esclarecimentos sobre documentação para composição do processo de prestação de contas e também, orientações para cumprimento do Art. 11, Art. 53 e Art. 57 da Lei 13.019/2014. Considerando algumas inconsistências no processo de prestação de contas, orientamos novamente que toda movimentação de recursos, no âmbito da parceria, deverá ser realizada mediante transferência eletrônica sujeita à identificação do beneficiário final e à obrigatoriedade de depósito em sua conta bancária.
IMPACTO DA PARCERIA	[X] Social



JOÃO MONLEVADE

PREFEITURA MUNICIPAL

Administração 2021-2024



CONCLUSÃO

Conclui-se que o ROTARY CLUB executou parcialmente as ações descritas no plano de trabalho no período em análise, mas as ações documentadas se adaptaram à realidade social, evidenciando a flexibilidade do planejamento, conforme nota explicativa nas páginas 24 e 25.

João Monlevade, 02 de maio de 2023.

Rita de Cássia Andrade Ottoni
Gestora de Parcerias - Portaria nº 286/2021 de 08/02/2021

João Monlevade, 02 de maio de 2023

HOMOLOGAÇÃO DA COMISSÃO DE AVALIAÇÃO E MONITORAMENTO: [X] SIM [] NÃO

OBSERVAÇÕES: A OSC apresentou Notas Explicativas – páginas 24 e 25 - para justificar as ações realizadas em divergência ao cronograma estabelecido no plano de trabalho, bem como, transações financeiras realizadas erroneamente com outra conta da OSC e regularizadas posteriormente, conforme páginas anexas ao processo de prestação de contas - 84, 85, 101.

- A OSC apresentou nota explicativa para justificar o pagamento da despesa do vale transporte sem a emissão de Nota Fiscal no valor de R\$ 706,80 - ver páginas 42 e 45.
- A OSC apresentou nota explicativa para justificar a compra de ventiladores com recurso próprio, alegando que não teve tempo hábil para realizar a cotação de preços dos produtos, conforme previsto no plano de trabalho - ver página 24.
- A OSC apresentou nota explicativa para justificar que não foram adquiridos os seguintes itens previstos no plano de trabalho: materiais diversos (álcool, shampoo, papel toalha, etc.), câmera, microfone, o transporte para ações comunitárias e adaptações elétricas – ver página 25
- A OSC adquiriu um bebedouro, despesa não prevista no plano de trabalho. Diante o exposto, ressaltamos que o valor de R\$ 499,00 (quatrocentos e noventa e nove reais) será devolvido na prestação de contas final.

Vaender Pessoa de Castro
Membro da Comissão

Pauliana Carla N. S. Silva
Membro da Comissão

José Silvério dos Santos
Membro da Comissão

Priscila das Graças da Silva
Membro da Comissão

COMISSÃO DE MONITORAMENTO E AVALIAÇÃO – Portaria N° 474/2022 de 28 de Dezembro de 2022

COMISSÃO DE MONITORAMENTO E AVALIAÇÃO - SETOR DE PARCERIAS

Rua Geraldo Miranda, nº 337, Carneirinhos - João Monlevade / MG - CEP 35930-027

Telefone: (31) 3859.2500 / 3859.2553 - Site: www.pmjm.gov.br - E-mail: setordeparceriaspmjm@gmail.com



JOÃO MONLEVADE

PREFEITURA MUNICIPAL

Administração 2021-2024



**PORTARIA Nº 286/2021
DE 08 DE FEVEREIRO DE 2021**

**NOMEIA GESTORA DAS PARCERIAS E
COOPERAÇÕES CELEBRADAS PELO
MUNICÍPIO DE JOÃO MONLEVADE - MG**

O PREFEITO MUNICIPAL DE JOÃO MONLEVADE, no desempenho de suas atribuições legais, conferidas pelo art. 52, inciso VI, da Lei Orgânica Municipal;

RESOLVE:

Art. 1º Nomear a servidora abaixo relacionada para exercer a função de gestora das parcerias e cooperações a serem celebradas entre o Município de João Monlevade e as Organizações da Sociedade Civil, conforme previsto na legislação vigente.

♦ **Rita de Cássia Andrade Ottoni**

Art. 2º Esta Portaria entrará em vigor na data de sua publicação.

Art. 3º Revogam-se as disposições em contrário.

João Monlevade, em 08 de Fevereiro de 2021.

Laércio José Ribeiro
Prefeito Municipal

Registrada e publicada nesta Assessoria de Governo, ao oitavo dia do mês de Fevereiro de 2021.

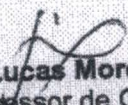
Gentil Lucas Moreira Bicalho
Assessor de Governo



PARECER TÉCNICO DO GESTOR

Trata-se o presente documento de Parecer Técnico referente à prestação de contas da Parcial 02 do **Termo de Fomento Nº 14/2022** formalizado entre o município de João Monlevade e o **ROTARY CLUB DE JOÃO MONLEVADE** na data de 25/08/2022, e consoante ao processo de Dispensa de Chamamento Público nº 001/2022, sob a responsabilidade do Conselho Municipal da Criança e do Adolescente – CMDCA, por intermédio da Secretaria Municipal de Assistência Social – SMAS.

A análise e aprovação dos projetos/planos de trabalho são de responsabilidade do Conselho Municipal da Criança e do Adolescente – CMDCA e por sua Comissão de Seleção, conforme deliberação da Plenária em Reunião Ordinária, realizada em 30/05/2022, Ata nº 429, cabendo ao Gestor de Parcerias acompanhar e fiscalizar a execução da parceria, sem interferência no mérito da definição das ações a serem desenvolvidas pela OSC, previamente aprovadas pelo CMDCA, constantes no processo administrativo de formalização da parceria. A execução, o monitoramento e a avaliação da parceria foram acompanhados e fiscalizados pelo CMDCA, sem prejuízo da fiscalização pela administração pública e pelos órgãos de controle, em conformidade com o artigo 59, inciso VI, § 2º, artigo 60 da Lei 13.019/2014.

Faz-se necessário registrar que foram cumpridas as determinações do art. 59 e seus incisos conforme apresentação do Relatório de Execução do Objeto (REO), do Relatório de Execução Financeira (REF), do Relatório Técnico de Monitoramento e Avaliação e dos documentos probantes previstos no plano de trabalho.

Observa-se que houve o cumprimento parcial das metas e a execução financeira foi condizente com a apresentação dos documentos fiscais comprovando as despesas efetuadas.

Cabe salientar que Lei Federal nº 13.019 de 31/07/2014, dispõe:

“Art. 42 - ...XX - a responsabilidade exclusiva da organização da sociedade civil pelo pagamento dos encargos trabalhistas, previdenciários, fiscais e comerciais relacionados à execução do objeto previsto no termo de colaboração ou de fomento, não implicando responsabilidade solidária ou subsidiária da administração pública a inadimplência da organização da sociedade civil em relação ao referido pagamento, os ônus incidentes sobre o objeto da parceria ou os danos decorrentes de restrição à sua execução.”



Art. 61. São obrigações do gestor:

I - Acompanhar e fiscalizar a execução da parceria;

II - Informar ao seu superior hierárquico a existência de fatos que comprometam ou possam comprometer as atividades ou metas da parceria e de indícios de irregularidades na gestão dos recursos, bem como as providências adotadas ou que serão adotadas para sanar os problemas detectados;

III - Vetado

IV - Emitir parecer técnico conclusivo de análise da prestação de contas final, levando em consideração o conteúdo do relatório técnico de monitoramento e avaliação de que trata o art. 59; (Redação dada pela Lei nº 13.204, de 2015).

V - Disponibilizar materiais e equipamentos tecnológicos necessários às atividades de monitoramento e avaliação”.

“Art. 64. A prestação de contas apresentada pela organização da sociedade civil deverá conter elementos que permitam ao gestor da parceria avaliar o andamento ou concluir que o seu objeto foi executado conforme pactuado, com a descrição pormenorizada das atividades realizadas e a comprovação do alcance das metas e dos resultados esperados, até o período de que trata a prestação de contas”.

Sendo assim, em consonância com a Lei 13.019/2014, atesto como **REGULAR COM RESSALVAS** a prestação de contas da **PARCIAL 02**, diante da demonstração da aplicação dos recursos públicos e dos resultados comprovados através da documentação apresentada pela OSC.

***Ver relatório de monitoramento e avaliação**

João Monlevade, 02 de maio de 2023.

Rita de Cássia Andrade Ottoni
Gestora de Parcerias - Portaria nº 286/2021 de 08 de fevereiro de 2021.



JOÃO MONLEVADE

PREFEITURA MUNICIPAL

Administração 2021-2024



DESPACHO

Encaminhamos os autos da prestação de contas composta de 154 folhas, incluindo esta, referente à **PARCIAL 02** do **TERMO DE FOMENTO Nº 14/2022 – ROTARY CLUB DE JOÃO MONLEVADE**, cujo objeto é possibilitar a realização das ações previstas no “Projeto Barbers”, utilizando recursos do Fundo Municipal para Infância e a Adolescência (FMIA/JM), conforme detalhado no Plano de Trabalho, na fase em que se encontra para análise e emissão do parecer da Secretaria de Planejamento, conforme art. 1º da Portaria nº 03/2019.

João Monlevade, 02 de maio de 2023.

Silva

Pauliana Carla Nazaré dos Santos Silva

Membro da Comissão de Monitoramento e Avaliação



JOÃO MONLEVADE

PREFEITURA MUNICIPAL

Administração 2021-2024

DECLARAÇÃO DE PRESTAÇÃO DE CONTAS

Declaramos para os devidos fins que o **ROTARY CLUB DE JOÃO MONLEVADE** apresentou a Prestação de Contas da Parcial 02 referente ao Termo de Fomento nº 14/2022, sendo aprovado pela Secretaria Municipal de Assistência Social, conforme Plano de Trabalho.

Após análise da documentação apresentada, da manifestação da Comissão de Monitoramento e Avaliação (fls. 148, 149 e 150) e da Gestora de Parcerias em seu Parecer Técnico de Prestação de Contas (fls. 152 e 153), e ainda, nos termos do art. 4º do Decreto Municipal nº 112/2018 e do art. 59, inciso VI e art. 66, § único da Lei Federal nº 13.019/14, **RECOMENDAMOS** pela **APROVAÇÃO COM RESSALVAS** da Prestação de Contas da Parcial 02 a que se refere o Termo de Fomento nº 14/2022, formalizado entre o Município de João Monlevade/MG e o **ROTARY CLUB DE JOÃO MONLEVADE**, haja vista que o objetivo e as metas foram alcançados parcialmente, no entanto, a parceria gerou, relativamente, benefício social e impacto social esperado.

Ressalvamos que a fiscalização, controle, avaliação e vistoria das atividades, tendo em vista o cumprimento das metas estabelecidas, ficaram a cargo da Secretaria Municipal de Assistência Social.

João Monlevade, 04 de maio de 2023.

Angélica Maria Silva Bueno Drumond
Controladora Interna

Fabrício Pinto de Melo Lopes
Secretário Municipal de Planejamento e Desenvolvimento Econômico

MANIFESTAÇÃO DA SECRETARIA MUNICIPAL DE ASSISTÊNCIA SOCIAL

Por todo exposto e em conformidade com o art. 70 do Decreto Municipal nº 112/2018, **MANIFESTO** pela **APROVAÇÃO COM RESSALVAS** da Prestação de Contas da Parcial 02 a que se refere o Termo de Fomento nº 14/2022 formalizado entre o Município de João Monlevade/MG e o **ROTARY CLUB DE JOÃO MONLEVADE**.

Marinete da Silva Morais
Secretária Municipal de Assistência Social